

NATURAL GENIUS



**LISTINO PREZZI**  
**PRICE LIST**

Prezzi da Settembre 2024  
Prices valid from September 2024

Listone Giordano®

Listone Giordano®

FIRMA IL TUO PAVIMENTO  
CON IL LINGOTTO IN ALLUMINIO LISTONE GIORDANO.

SIGN YOUR FLOOR  
WITH LISTONE GIORDANO ALUMINIUM BRAND PLATE.

4	Specifiche tecniche	Technical specifications
5	CUSTOM COLORS	CUSTOM COLORS
6	MEDOC	MEDOC
8	SLIDE	SLIDE
10	FABRIQUE	FABRIQUE
12	BISCUIT 2	BISCUIT 2
14	BISCUIT 5	BISCUIT 5
16	FOXTROT	FOXTROT
18	PERIGAL	PERIGAL
20	LOOP	LOOP
22	FACTUM	FACTUM
24	Prodotti e servizi complementari	Accessories
26	Prodotti di pulizia e manutenzione	Cleaning and maintenance products
27	Garanzia e assicurazione	Warranty and insurance
28	Certificazioni	Certifications
29	Tutela della salute	Health protection
30	Note informative	General information

Tutti i prodotti della collezione Listone Giordano® sono prodotti Made in Italy.

Il legno è un materiale naturale e vario. Le foto e le brevi descrizioni contenute in questo documento non sono in grado di rappresentare completamente l'aspetto di ciascun prodotto e devono quindi intendersi come indicative e prive di valore contrattuale. Una descrizione più completa e dettagliata delle differenti selezioni è disponibile sul sito [www.listonegiordano.com](http://www.listonegiordano.com).

All the products of the collection Listone Giordano® are Made in Italy.

Wood is a natural and variegated material. The pictures and brief descriptions in this document cannot fully represent the appearance of each product and must therefore be understood as indicative and not contractually binding. A more complete and detailed description of the various grades is available on [www.listonegiordano.com](http://www.listonegiordano.com).

**FINITURE**

**NATURPLUS2 MATT**

CRYSTALCARE

Verniciatura senza solventi, che valorizza la venatura del legno e si caratterizza per l'aspetto naturale opaco. La finitura adotta la tecnologia antibatterica Crystalcare.

**INVISIBLE TOUCH**

CRYSTALCARE

Finitura ad acqua, essiccata all'aria. Ha la caratteristica di proteggere il legno pur mantenendo il tipico aspetto e sensazione al tatto di una superficie non trattata. La finitura adotta la tecnologia antibatterica Crystalcare.

**OLEONATURE**

CRYSTALCARE

Finitura a base di oli naturali essiccati all'aria. Grazie a uno speciale trattamento di protezione applicato in ultima mano, è caratterizzata da alta protezione e praticità di manutenzione. La finitura adotta la tecnologia antibatterica Crystalcare.

**OLEONATURE MATT**

CRYSTALCARE

Finitura a base di oli naturali di aspetto opaco ottenuta dalla combinazione con prodotti a base acqua. Prima dell'applicazione della finitura, la superficie del legno è sottoposta a un trattamento di spazzolatura, che rimuove le parti più tenere, valorizza venatura ed autenticità del legno mettendo in evidenza i pori e la struttura della materia. Manutenzione agevole e buona resistenza al calpestio ed alla penetrazione dei liquidi comunemente usati in ambito domestico. La finitura adotta la tecnologia antibatterica Crystalcare.

**FINISHES**

Solvent-free varnish coating which emphasizes the wood's grain and authenticity and highlights the natural matt feature. The finish features the anti-bacterial Crystalcare technology.

Water-based finishing that protects the wood whilst keeping the natural appearance and colour of an untreated surface. This finish features the anti-bacterial Crystalcare technology.

Natural oils-based finishing air-dried. Thanks to a special protective treatment applied as a last coating, it is characterized by high protection and easy of maintenance. This finish features the anti-bacterial Crystalcare technology.

The matt appearance of the natural oils-based finish is a result of the combination with water based products. Before finish application a special treatment is performed on the wood's surface in order to remove the soft part of the wood and emphasizes the wood's grain and authenticity highlighting the natural pores and fibres. Easy maintenance and good resistance against wear and household liquids' penetration. This finish features the anti-bacterial Crystalcare technology.

**SELEZIONI**

**RIGATA**

Venatura prevalentemente rigata, colore sostanzialmente omogeneo. Presenza di piccoli nodi, talvolta aperti, e segni naturali della specie legnosa.

**ELEGANT**

Venatura mista. Le liste possono presentare variegature di colore e piccoli nodi. Nelle liste di grande formato (larghezza da 140 mm in su) i nodi possono essere anche consolidati o parzialmente stuccati.

**ESPRIT**

Venatura mista, naturali disomogeneità di tono, marcata e diffusa presenza di fessurazioni stuccate o aperte, così come di nodi aderenti, consolidati o chiusi solo parzialmente.

**GRADES**

Straight grain, substantially homogenous colour. Presence of small knots, sometimes open and typical characteristics of the wood species.

Mixed grain. The boards may feature colour variations and small knots. In the extra wide boards (width from 140 mm and over), knots may even be filled or partially filled.

Mixed grain, naturally uneven hue variation, marked and widespread presence of filled or open fissures, as well as encased, tight or only partially filled knots.

**PROFILI**

**PROFILES**

spigolo vivo | square edge

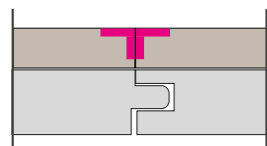

microbisello | microbevel

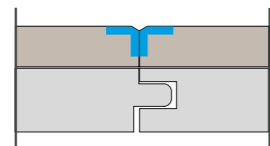

bisello | bevel

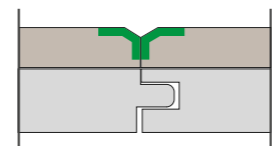

bisello e battente | bevel and groove

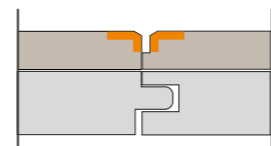

Iceland | Hotel Parliament | Custom colors

**CUSTOM COLORS**



L'esperienza maturata nella realizzazione di progetti prestigiosi e sfidanti, unita alla continua ricerca di nuove tendenze e linguaggi della straordinaria materia che è il legno, ci consentono di gestire alla perfezione anche i progetti più esclusivi. Apriamo ora la possibilità, per alcuni prodotti, di creare colori speciali dialogando con il nostro ufficio ricerca e sviluppo. Effettua la richiesta al back office commerciale di riferimento.

Our experience in executing prestigious and challenging projects, combined with the continuous pursuit of new trends and expressions in the extraordinary material that is wood, allows us to perfectly manage even the most exclusive projects. We now offer the possibility, for some products, to create custom colors in collaboration with our research and development department. Please submit your request to the relevant sales back office.





medoc design: Michele De Lucchi

NATURAL GENIUS

# medoc

design: Michele De Lucchi

SPESSORE STRATO A VISTA: 3,5 mm	TOP LAYER: 3.5 mm
SPESSORE SUPPORTO: 9 mm	SUPPORT THICKNESS: 9 mm
SPESSORE TOTALE: 12,5 mm	TOTAL THICKNESS: 12.5 mm
SUPPORTO: MULTISTRATO DI BETULLA	SUPPORT: BIRCH PLYWOOD
PESO: 9 kg/m <sup>2</sup>	WEIGHT: 9 kg/m <sup>2</sup>
RESISTENZA TERMICA: 0,077 m <sup>2</sup> K/W	THERMAL RESISTANCE: 0.077 m <sup>2</sup> K/W
POSA: INCOLLATO	LAYING: GLUED-DOWN

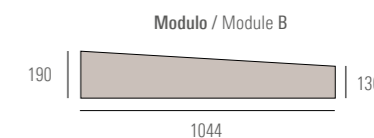
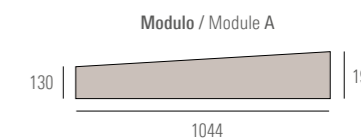

ESSENZA WOOD SPECIES	DENOMINAZIONE NAME	FINITURA FINISH	SELEZIONE GRADE	
Rovere Oak	<b>Pienza 1405</b>	Oleonature	Esprit	<b>304,40</b>
	<b>San Gimignano 1311</b>	Oleonature	Esprit	<b>304,40</b>
	<b>Montalcino 1118</b>	Oleonature	Esprit	<b>304,40</b>
	<b>Bagno Vignoni 1262</b>	Oleonature	Esprit	<b>304,40</b>
	<b>Erice 1312</b>	Oleonature	Esprit	<b>314,50</b>
	<b>Terre di Vigna - Mirantico circular</b>	Oleonature	Esprit	<b>304,40</b>

€/m<sup>2</sup>      spigolo vivo | square edge      microbisello | microbevel      bisello | bevel      bisello e battente | bevel and groove

## SCHEMI DI POSA INSTALLATION PATTERNS

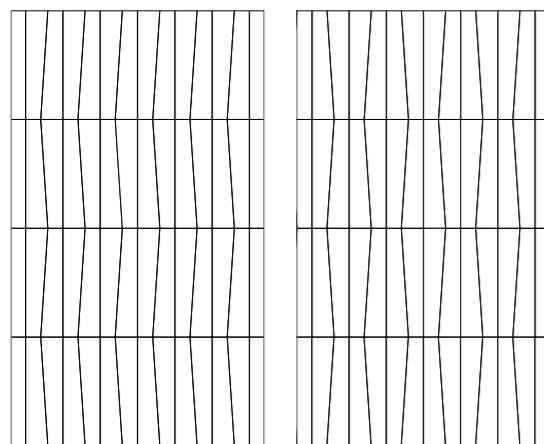

## INFORMAZIONI TECNICHE TECHNICAL INFORMATION

Gli elementi sono realizzati con profilo femmina su tutti i lati. Per l'assemblaggio vengono usate apposite anime che sono comprese nella fornitura.

Al fine di realizzare gli schemi di posa proposti, i listoni vengono forniti metà nel modulo A (dx) e metà nel modulo B (sx).

Per maggiori informazioni sugli schemi di posa si rimanda alla documentazione tecnica del prodotto.

I prodotti sono compatibili con sottofondi riscaldanti e rinfrescanti, a condizione che vengano posati incollati e che vengano rispettate rigorosamente le prescrizioni relative a temperatura e umidità di esercizio.

Le caratteristiche e le specifiche dei prodotti possono subire modifiche rispetto a quanto riportato nel presente documento. Per un'informazione aggiornata è consigliabile fare riferimento alla documentazione disponibile sul sito [www.listonegiordano.com](http://www.listonegiordano.com)

In fase di scelta del prodotto è opportuno leggere le "Note informative" e prendere visione delle prescrizioni relative alla posa, all'uso e alla manutenzione che sono disponibili sul sito [www.listonegiordano.com](http://www.listonegiordano.com).

These elements are milled with groove profile on all four sides. They interlock by means of split tongues supplied with the material.

In order to lay this specific geometric pattern, boards will be supplied half in the Module A (dx) and half in the Module B (sx).

See technical sheet for more information on the installation patterns.

These products are compatible with heating and cooling underfloor systems provided they are installed with the glue down method and the instructions on operating temperature and humidity are strictly complied with.

Product's features may change compared to the information stated in this document. For updated information please check the technical sheets available on [www.listonegiordano.com](http://www.listonegiordano.com).

During product selection we recommend reading the "General information" and view the requirements relating to installation, use and maintenance that are available on [www.listonegiordano.com](http://www.listonegiordano.com).

## INFORMAZIONI COMMERCIALI SALES INFORMATION

Le asperità e piccole scheggiature presenti sulla superficie possono costituire punti di appiglio per i panni utilizzati nelle operazioni di pulizia. La presenza di tali asperità e piccole scheggiature è un elemento che deve essere tenuto in considerazione nel caso il pavimento sia destinato ad essere utilizzato senza indossare calzature.

La quantità minima ordinabile è di 25 m<sup>2</sup>. Richieste per ordini di quantità inferiori saranno valutate di volta in volta. La loro eventuale accettazione darà luogo all'addebito di un contributo fisso pari a 350 €.

La quantità consegnata e fatturata potrà essere superiore rispetto a quella ordinata, con una tolleranza di 4 m<sup>2</sup> o del 4% (il maggiore tra i due valori).

Prima di trasmettere un ordine verificare le disponibilità e i tempi di consegna tramite gli assistenti commerciali.

The cloths used for cleaning may get caught in the roughness and minor splintering on the surface. The presence of said roughness and tiny splintering is a feature to be taken into account if the flooring is for barefoot use.

Minimum quantity is 25 m<sup>2</sup>. Smaller quantities are to be evaluated upon request. If accepted 350 € will be charged as setup fixed cost.

The delivered and invoiced quantity may exceed the one originally ordered with 4 m<sup>2</sup> or 4% tolerance (the highest between the two).

Before placing the order please always check availability and delivery time with the sales assistants.

## RISORSE LEARN MORE

PAGINA WEB DEL PRODOTTO  
PRODUCT WEBPAGE



ENG

ITA

SCHEDA TECNICA  
DATA SHEET



ENG

ITA



design: Daniele Lago



design: Daniele Lago

SPESSORE STRATO A VISTA: 3,5 mm	TOP LAYER: 3.5 mm
SPESSORE SUPPORTO: 9 mm	SUPPORT THICKNESS: 9 mm
SPESSORE TOTALE: 12,5 mm	TOTAL THICKNESS: 12.5 mm
SUPPORTO: MULTISTRATO DI BETULLA	SUPPORT: BIRCH PLYWOOD
PESO: 9 kg/m <sup>2</sup>	WEIGHT: 9 kg/m <sup>2</sup>
RESISTENZA TERMICA: 0,077 m <sup>2</sup> K/W	THERMAL RESISTANCE: 0.077 m <sup>2</sup> K/W
POSA: INCOLLATO	LAYING: GLUED-DOWN

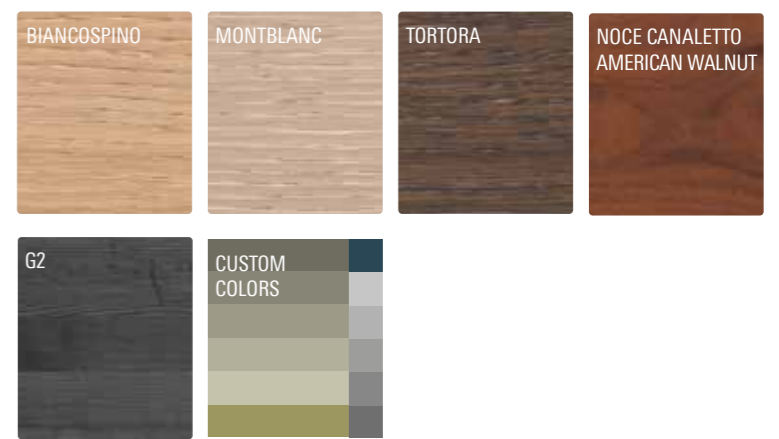
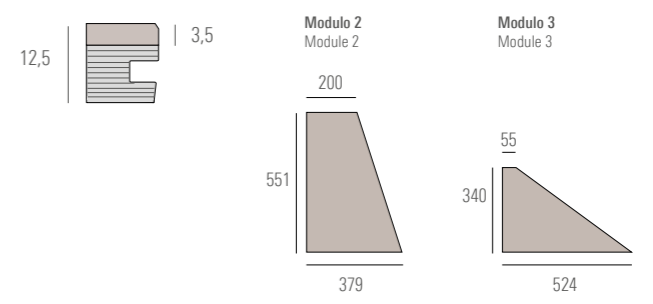

ESSENZA WOOD SPECIES	DENOMINAZIONE NAME	FINITURA FINISH	SELEZIONE GRADE	
Rovere Oak	Tortora	Naturplus2 Matt	Elegant	328,50
		Oleonature	Elegant	329,60
	Biancospino	Naturplus2 Matt	Elegant	347,50
	Montblanc	Naturplus2 Matt	Elegant	347,50
Noce Canaletto American Walnut		Oleonature	Elegant <sup>(1)</sup>	416,50
Frassino Ash	Graphit G2 circular	Oleonature Matt	Elegant	384,00

€/m<sup>2</sup>      spigolo vivo | square edge      microbisello | microbevel      bisello | bevel      bisello e battente | bevel and groove

SCHEMI DI POSA INSTALLATION PATTERNS

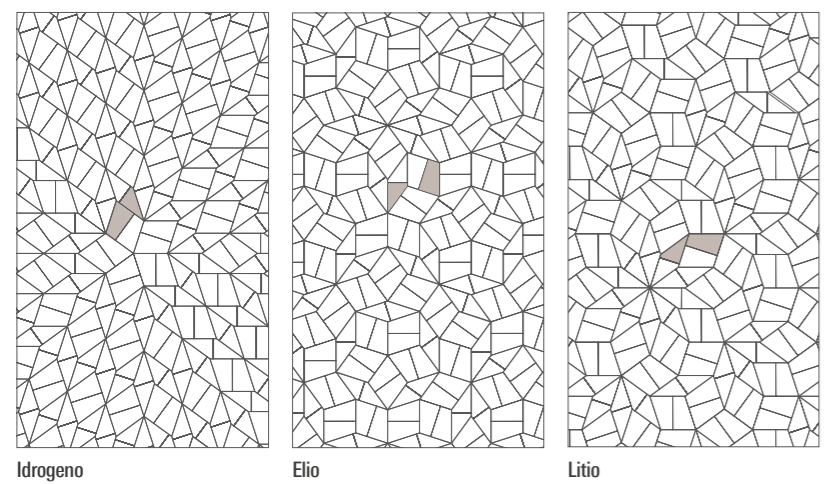

INFORMAZIONI TECNICHE  
TECHNICAL INFORMATION

Gli elementi sono realizzati con profilo femmina sui quattro lati. Per l'assemblaggio vengono usate apposite anime che sono comprese nella fornitura.

Per maggiori informazioni sugli schemi di posa si rimanda alla documentazione tecnica del prodotto.

I prodotti sono compatibili con sottofondi riscaldanti e rinfrescanti, a condizione che vengano posati incollati e che vengano rispettate rigorosamente le prescrizioni relative a temperatura e umidità di esercizio.

Le caratteristiche e le specifiche dei prodotti possono subire modifiche rispetto a quanto riportato nel presente documento. Per un'informazione aggiornata è consigliabile fare riferimento alla documentazione disponibile sul sito [www.listonegiordano.com](http://www.listonegiordano.com).

In fase di scelta del prodotto è opportuno leggere le "Note informative" e prendere visione delle prescrizioni relative alla posa, all'uso e alla manutenzione che sono disponibili sul sito [www.listonegiordano.com](http://www.listonegiordano.com).

<sup>(1)</sup> Alcune liste possono contenere alborno.

These elements are milled with groove profiles on four sides. They interlock by means of split tongues supplied with the material.

Please check the technical sheets for more information on the installation patterns.

These products are compatible with heating and cooling underfloor systems provided they are installed with the glue down method and the instructions on operating temperature and humidity are strictly complied with.

Product's features may change compared to the information stated in this document. For updated information please check the technical sheets available on [www.listonegiordano.com](http://www.listonegiordano.com).

During product selection we recommend reading the "General information" and view the requirements relating to installation, use and maintenance that are available on [www.listonegiordano.com](http://www.listonegiordano.com).

<sup>(1)</sup> Some boards may contain sapwood.

INFORMAZIONI COMMERCIALI  
SALES INFORMATION

Il nostro ufficio tecnico è a disposizione, sulla base di un disegno CAD fornito dal committente, per elaborare lo schema di posa e la distinta dei moduli necessari a coprire la superficie.

In questo prodotto lo sfrido dovuto ai tagli perimetrali è normalmente compreso tra il 10% e il 20%, ma può variare sensibilmente in funzione della geometria della superficie da coprire.

La quantità minima ordinabile è di 25 m<sup>2</sup>. Richieste per ordini di quantità inferiori saranno valutate di volta in volta. La loro eventuale accettazione darà luogo all'addebito di un contributo fisso pari a 350 €.

La quantità consegnata e fatturata potrà essere superiore rispetto a quella ordinata, con una tolleranza di 4 m<sup>2</sup> o del 4% (il maggiore tra i due valori).

Prima di trasmettere un ordine verificare le disponibilità e i tempi di consegna tramite gli assistenti commerciali.

Our technical department is available, on the basis of CAD drawings provided by the client, to elaborate the floor plan drawings and detailed list of the number of modules required for flooring installation.

Waste due to elements' perimetric cutting is calculated between 10% and 20% though percentage may significantly vary according to dimension and shape of the surface area to be laid.

Minimum quantity is 25 m<sup>2</sup>. Smaller quantities are to be evaluated upon request. If accepted 350 € will be charged as setup fixed cost.

The delivered and invoiced quantity may exceed the one originally ordered with 4 m<sup>2</sup> or 4% tolerance (the highest between the two).

Before placing the order please check always availability and delivery time with the sales assistants.

RISORSE  
LEARN MORE

PAGINA WEB DEL PRODOTTO  
PRODUCT WEBPAGE



ENG      ITA

SCHEDA TECNICA  
DATA SHEET



ENG      ITA





fabrique

design: Marc Sadler

NATURAL GENIUS

# fabrique

design: Marc Sadler

SPESSORE STRATO A VISTA: 3,5 mm
SPESSORE SUPPORTO: 9 mm
SPESSORE TOTALE: 12,5 mm
SUPPORTO: MULTISTRATO DI BETULLA
PESO: 9 kg/m <sup>2</sup>
RESISTENZA TERMICA: 0,078 m <sup>2</sup> K/W
POSA: INCOLLATO

TOP LAYER: 3.5 mm
SUPPORT THICKNESS: 9 mm
TOTAL THICKNESS: 12.5 mm
SUPPORT: BIRCH PLYWOOD
WEIGHT: 9 kg/m <sup>2</sup>
THERMAL RESISTANCE: 0.078 m <sup>2</sup> K/W
LAYING: GLUED-DOWN



ESSENZA WOOD SPECIES	DENOMINAZIONE NAME	FINITURA FINISH	LARGHEZZA 90 WIDTH 90
Multistrato di betulla Birch plywood	<b>Fumée Noire</b>	Oleonature	<b>214,50</b>
	<b>Graphite</b>	Oleonature	<b>214,50</b>
	<b>Ciment</b>	Oleonature	<b>214,50</b>
	<b>Argile</b>	Oleonature	<b>214,50</b>
	<b>Tabac</b>	Oleonature	<b>214,50</b>
	<b>Corde</b>	Oleonature	<b>214,50</b>

€/m<sup>2</sup>      — spigolo vivo | square edge    — microbisello | microbevel    — bisello | bevel    — bisello e battente | bevel and groove

## SCHEMA DI POSA INSTALLATION PATTERN

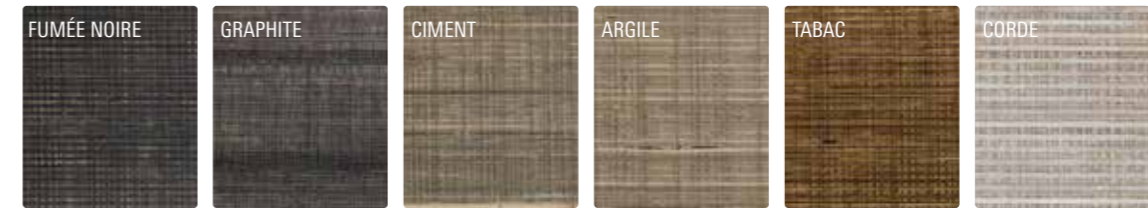
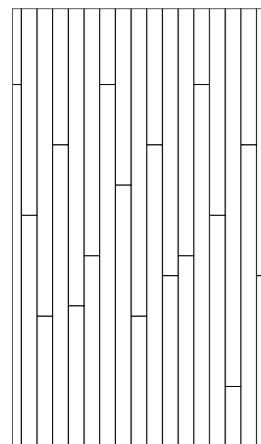

## INFORMAZIONI TECNICHE TECHNICAL INFORMATION

I prodotti sono compatibili con sottofondi riscaldanti e rinfrescanti, a condizione che vengano posati incollati e che vengano rispettate rigorosamente le prescrizioni relative a temperatura e umidità di esercizio.

Le caratteristiche e le specifiche dei prodotti possono subire modifiche rispetto a quanto riportato nel presente documento. Per un'informazione aggiornata è consigliabile fare riferimento alla documentazione disponibile sul sito [www.listonegiordano.com](http://www.listonegiordano.com).

Per il solo prodotto Fabrique Fumée Noire è necessario, al termine della posa in opera, passare su tutta la superficie il prodotto Revivo Pro Nero come da indicazioni contenute nella scheda tecnica PM 28 - Revivo Pro Nero. Tale applicazione è necessaria per migliorare l'omogeneità di colore della pavimentazione.

In fase di scelta del prodotto è opportuno leggere le "Note informative" e prendere visione delle prescrizioni relative alla posa, all'uso e alla manutenzione che sono disponibili sul sito [www.listonegiordano.com](http://www.listonegiordano.com).

These products are compatible with heating and cooling underfloor systems provided they are installed with the glue down method and the instructions on operating temperature and humidity are strictly complied with.

Product's features may change compared to the information stated in this document. For updated information please check the technical sheets available on [www.listonegiordano.com](http://www.listonegiordano.com).

Only for the product Fabrique Fumée Noire, it is needed at the end of the installation to apply all over the surface the product Revivo Pro Nero as indicated in the PM 28 - Revivo Pro Nero technical sheet. This application is necessary to improve the colour homogeneity of the flooring.

During product selection we recommend reading the "General information" and view the requirements relating to installation, use and maintenance that are available on [www.listonegiordano.com](http://www.listonegiordano.com).

## INFORMAZIONI COMMERCIALI SALES INFORMATION

La larghezza del prodotto può variare da 80 a 90 mm, secondo disponibilità.

I prodotti sono forniti in lunghezza unica. La fornitura può comprendere, per una quota fino al 10% della superficie, lunghezze inferiori a quella indicata.

La superficie può presentare fessurazioni stuccate o parzialmente aperte così come leggere screziature e disomogeneità di colore, anche evidenti, che sono da considerarsi caratteristica tipica del prodotto.

La quantità minima ordinabile è di 25 m<sup>2</sup>. Richieste per ordini di quantità inferiori saranno valutate di volta in volta. La loro eventuale accettazione darà luogo all'addebito di un contributo fisso pari a 350 €.

La quantità consegnata e fatturata potrà essere superiore rispetto a quella ordinata, con una tolleranza di 4 m<sup>2</sup> o del 4% (il maggiore tra i due valori).

Prima di trasmettere un ordine verificare le disponibilità e i tempi di consegna tramite gli assistenti commerciali.

The product's width may change from 80 to 90 mm according to availability.

Products are produced in one length. The supply may include up to 10% of the total surface shorter lengths compared to the one above mentioned.

The surface may show filled or partially open gaps as well as light mottled color variegation and non-homogenous hues, sometimes marked. These are typical characteristics of the product.

Minimum quantity is 25 m<sup>2</sup>. Smaller quantities are to be evaluated upon request. If accepted 350 € will be charged as setup fixed cost.

The delivered and invoiced quantity may exceed the one originally ordered with 4 m<sup>2</sup> or 4% tolerance (the highest between the two).

Before placing the order please check always availability and delivery time with the sales assistants.

## RISORSE LEARN MORE

PAGINA WEB DEL PRODOTTO  
PRODUCT WEBPAGE



ENG

ITA

SCHEMA TECNICA  
DATA SHEET



ENG

ITA



# biscuit n° 2

design: Patricia Urquiola

NATURAL GENIUS

# biscuit n° 2

design: Patricia Urquiola

SPESSORE STRATO A VISTA: 3/3,5 mm
SPESSORE SUPPORTO: 9 mm
SPESSORE TOTALE: 12,5 mm
SUPPORTO: MULTISTRATO DI BETULLA
PESO: 9 kg/m <sup>2</sup>
RESISTENZA TERMICA: 0,077 m <sup>2</sup> K/W
POSA: INCOLLATO

TOP LAYER: 3/3,5 mm
SUPPORT THICKNESS: 9 mm
TOTAL THICKNESS: 12.5 mm
SUPPORT: BIRCH PLYWOOD
WEIGHT: 9 kg/m <sup>2</sup>
THERMAL RESISTANCE: 0.077 m <sup>2</sup> K/W
LAYING: GLUED-DOWN

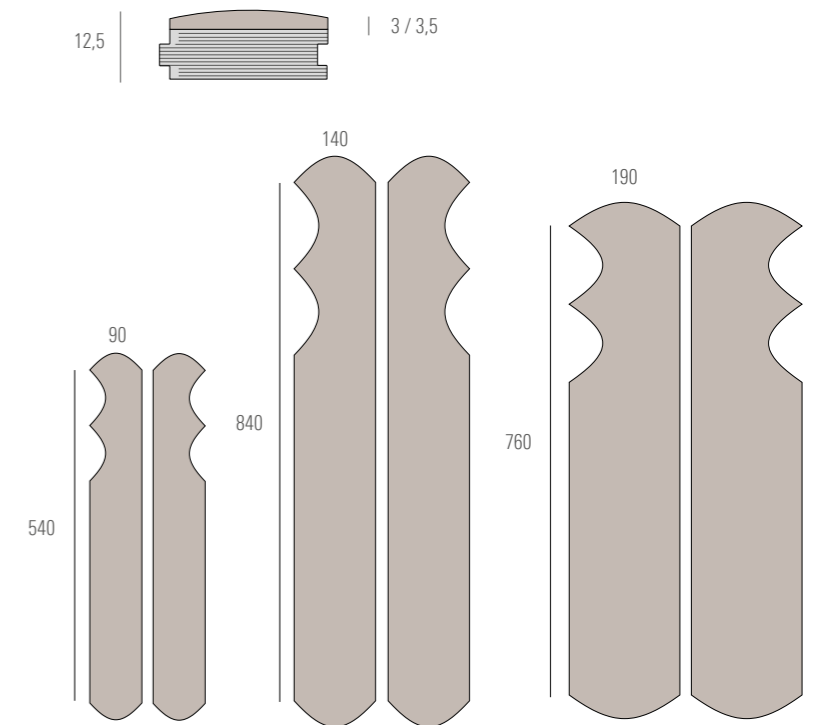

ESSENZA WOOD SPECIES	DENOMINAZIONE NAME	FINITURA FINISH	SELEZIONE GRADE	LARGHEZZA 90 WIDTH 90	LARGHEZZA 140 WIDTH 140	LARGHEZZA 190 WIDTH 190
Rovere Oak	Civita 1695	Invisible touch	Elegant	336,70	336,70	380,80
	Pienza 1458	Oleonature	Elegant	336,70	336,70	380,80

€/m<sup>2</sup>

— spigolo vivo | square edge — microbisello | microbevel — bisello | bevel — bisello e battente | bevel and groove



## INFORMAZIONI TECNICHE TECHNICAL INFORMATION

I prodotti sono compatibili con sottofondi riscaldanti e rinfrescanti, a condizione che vengano posati incollati e che vengano rispettate rigorosamente le prescrizioni relative a temperatura e umidità di esercizio.

Le caratteristiche e le specifiche dei prodotti possono subire modifiche rispetto a quanto riportato nel presente documento. Per un'informazione aggiornata è consigliabile fare riferimento alla documentazione disponibile sul sito [www.listonegiordano.com](http://www.listonegiordano.com).

In fase di scelta del prodotto è opportuno leggere le "Note informative" e prendere visione delle prescrizioni relative alla posa, all'uso e alla manutenzione che sono disponibili sul sito [www.listonegiordano.com](http://www.listonegiordano.com).

These products are compatible with heating and cooling underfloor systems provided they are installed with the glue down method and the instructions on operating temperature and humidity are strictly complied with.

Product's features may change compared to the information stated in this document. For updated information please check the technical sheets available on [www.listonegiordano.com](http://www.listonegiordano.com).

During product selection we recommend reading the "General information" and view the requirements relating to installation, use and maintenance that are available on [www.listonegiordano.com](http://www.listonegiordano.com).

## INFORMAZIONI COMMERCIALI SALES INFORMATION

La quantità minima ordinabile è di 12 m<sup>2</sup>. Richieste per ordini di quantità inferiori saranno valutate di volta in volta. La loro eventuale accettazione darà luogo all'addebito di un contributo fisso pari a 350 €.

La quantità consegnata e fatturata potrà essere superiore rispetto a quella ordinata, con una tolleranza di 4 m<sup>2</sup> o del 4% (il maggiore tra i due valori).

Prima di trasmettere un ordine verificare le disponibilità e i tempi di consegna tramite gli assistenti commerciali.

Minimum quantity is 12 m<sup>2</sup>. Smaller quantities are to be evaluated upon request. If accepted 350 € will be charged as setup fixed cost.

The delivered and invoiced quantity may exceed the one originally ordered with 4 m<sup>2</sup> or 4% tolerance (the highest between the two).

Before placing the order please always check availability and delivery time with the sales assistants.

## RISORSE LEARN MORE

PAGINA WEB DEL PRODOTTO  
PRODUCT WEBPAGE



ENG

ITA

SCHEDA TECNICA  
DATA SHEET



ENG

ITA

## SCHEMI DI POSA INSTALLATION PATTERNS

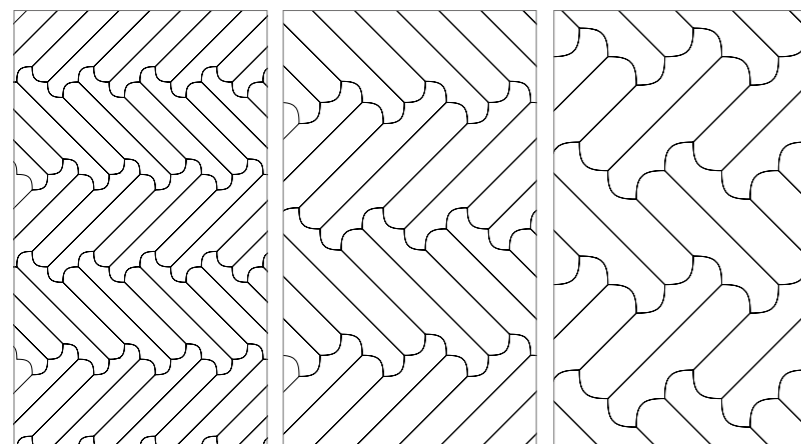

90

140

190





# biscuit n° 5

design: Patricia Urquiola

NATURAL GENIUS

# biscuit n° 5

design: Patricia Urquiola

SPESSORE STRATO A VISTA: 3/3,5 mm	TOP LAYER: 3/3,5 mm
SPESSORE SUPPORTO: 9 mm	SUPPORT THICKNESS: 9 mm
SPESSORE TOTALE: 12,5 mm	TOTAL THICKNESS: 12.5 mm
SUPPORTO: MULTISTRATO DI BETULLA	SUPPORT: BIRCH PLYWOOD
PESO: 9 kg/m <sup>2</sup>	WEIGHT: 9 kg/m <sup>2</sup>
RESISTENZA TERMICA: 0,077 m <sup>2</sup> K/W	THERMAL RESISTANCE: 0.077 m <sup>2</sup> K/W
POSA: INCOLLATO	LAYING: GLUED-DOWN

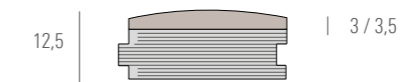

## BASE | STANDARD ELEMENT

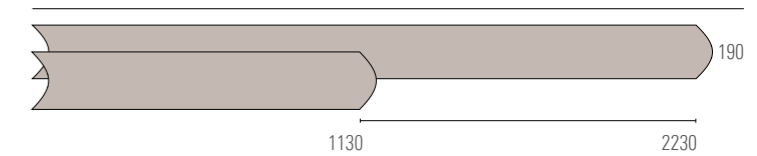

## DECORI | DECORATIVE ELEMENT

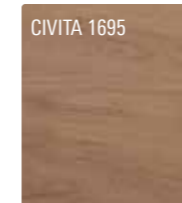
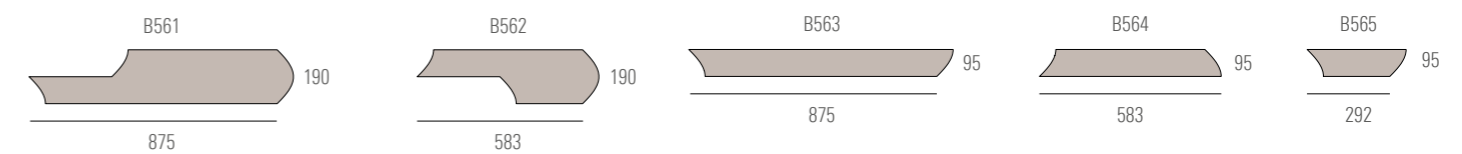

## INFORMAZIONI TECNICHE TECHNICAL INFORMATION

I prodotti sono compatibili con sottofondi riscaldanti e rinfrescanti, a condizione che vengano posati incollati e che vengano rispettate rigorosamente le prescrizioni relative a temperatura e umidità di esercizio.

These products are compatible with heating and cooling underfloor systems provided they are installed with the glue down method and the instructions on operating temperature and humidity are strictly complied with.

Le caratteristiche e le specifiche dei prodotti possono subire modifiche rispetto a quanto riportato nel presente documento. Per un'informazione aggiornata è consigliabile fare riferimento alla documentazione disponibile sul sito [www.listonegiordano.com](http://www.listonegiordano.com).

Product's features may change compared to the information stated in this document. For updated information please check the technical sheets available on [www.listonegiordano.com](http://www.listonegiordano.com).

In fase di scelta del prodotto è opportuno leggere le "Note informative" e prendere visione delle prescrizioni relative alla posa, all'uso e alla manutenzione che sono disponibili sul sito [www.listonegiordano.com](http://www.listonegiordano.com).

During product selection we recommend reading the "General information" and view the requirements relating to installation, use and maintenance that are available on [www.listonegiordano.com](http://www.listonegiordano.com).

## INFORMAZIONI COMMERCIALI SALES INFORMATION

Il prodotto, a seconda delle disponibilità, viene fornito in lunghezza unica o in lunghezze assortite.

The product is supplied in one length or mixed lengths, subject to availability.

La quantità minima ordinabile è di 12 m<sup>2</sup>. Richieste per ordini di quantità inferiori saranno valutate di volta in volta. La loro eventuale accettazione darà luogo all'addebito di un contributo fisso pari a 350 €.

Minimum quantity is 12 m<sup>2</sup>. Smaller quantities are to be evaluated upon request. If accepted 350 € will be charged as setup fixed cost.

La quantità consegnata e fatturata potrà essere superiore rispetto a quella ordinata, con una tolleranza di 4 m<sup>2</sup> o del 4% (il maggiore tra i due valori).

The delivered and invoiced quantity may exceed the one originally ordered with 4 m<sup>2</sup> or 4% tolerance (the highest between the two).

Prima di trasmettere un ordine verificare le disponibilità e i tempi di consegna tramite gli assistenti commerciali.

Before placing the order please always check availability and delivery time with the sales assistants.

## RISORSE LEARN MORE

PAGINA WEB DEL PRODOTTO  
PRODUCT WEBPAGE



ENG

ITA

SCHEDA TECNICA  
DATA SHEET



ENG

ITA

ESSENZA WOOD SPECIES	DENOMINAZIONE NAME	ELEMENTO ELEMENT	FINITURA FINISH	SELEZIONE GRADE	LARGHEZZA 190 WIDTH 190
Rovere Oak	Civita 1695	Base Standard element	Invisible touch	Elegant	333,40 €/m <sup>2</sup>
	Decoro Decorative element	B561	Invisible touch	Elegant	88,60 €/pz
		B562	Invisible touch	Elegant	65,90 €/pz
		B563	Invisible touch	Elegant	86,30 €/pz
		B564	Invisible touch	Elegant	63,30 €/pz
		B565	Invisible touch	Elegant	44,30 €/pz

— spigolo vivo | square edge — microbisello | microbevel — bisello | bevel — bisello e battente | bevel and groove

## SCHEMA DI POSA INSTALLATION PATTERN

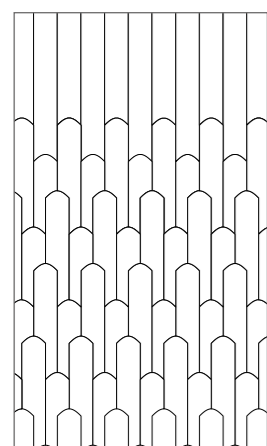





# foxtrot

design: Matteo Nunziati

SPESSORE STRATO A VISTA: 3,5 mm	TOP LAYER: 3.5 mm
SPESSORE SUPPORTO: 9 mm	SUPPORT THICKNESS: 9 mm
SPESSORE TOTALE: 12,5 mm	TOTAL THICKNESS: 12.5 mm
SUPPORTO: MULTISTRATO DI BETULLA	SUPPORT: BIRCH PLYWOOD
PESO: 9 kg/m <sup>2</sup>	WEIGHT: 9 kg/m <sup>2</sup>
RESISTENZA TERMICA: 0,077 m <sup>2</sup> K/W	THERMAL RESISTANCE: 0.077 m <sup>2</sup> K/W
POSA: INCOLLATO	LAYING: GLUED-DOWN

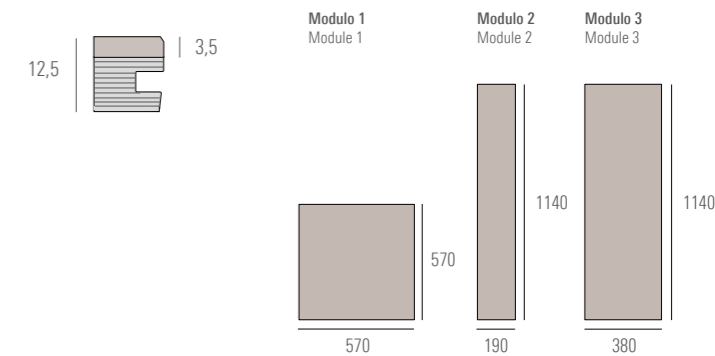

# foxtrot

design: Matteo Nunziati

## NATURPLUS GENIUS

ESSENZA WOOD SPECIES	DENOMINAZIONE NAME	FINITURA FINISH	SELEZIONE GRADE	
Rovere Oak	<b>Tortora</b>	Naturplus2 Matt	Elegant	<b>287,40</b>
	<b>Biancospino</b>	Naturplus2 Matt	Elegant	<b>306,50</b>
	<b>Montblanc</b>	Naturplus2 Matt	Elegant	<b>306,50</b>
	<b>Civita 1695</b>	Invisible Touch	Elegant	<b>311,50</b>

€/m<sup>2</sup> — spigolo vivo | square edge — microbisello | microbevel — bisello | bevel — bisello e battente | bevel and groove

### SCHEMA DI POSA INSTALLATION PATTERN

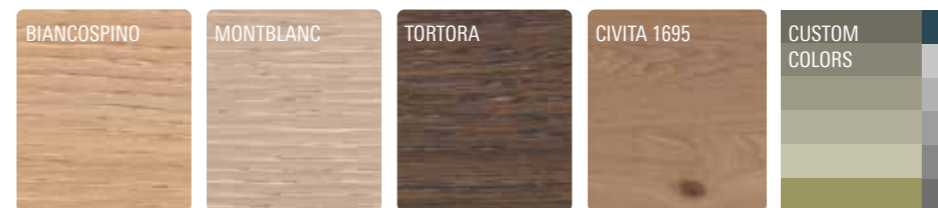
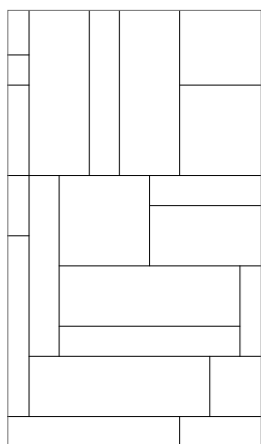

### INFORMAZIONI TECNICHE TECHNICAL INFORMATION

Ogni unità di imballaggio contiene 2 esemplari di "Modulo 1", 6 esemplari di "Modulo 2" e 4 esemplari di "Modulo 3". Per maggiori informazioni sugli schemi di posa si rimanda alla documentazione tecnica del prodotto.

I prodotti sono compatibili con sottofondi riscaldanti e rinfrescanti, a condizione che vengano posati incollati e che vengano rispettate rigorosamente le prescrizioni relative a temperatura e umidità di esercizio.

Le caratteristiche e le specifiche dei prodotti possono subire modifiche rispetto a quanto riportato nel presente documento. Per un'informazione aggiornata è consigliabile fare riferimento alla documentazione disponibile sul sito [www.listonegiordano.com](http://www.listonegiordano.com).

In fase di scelta del prodotto è opportuno leggere le "Note informative" e prendere visione delle prescrizioni relative alla posa, all'uso e alla manutenzione che sono disponibili sul sito [www.listonegiordano.com](http://www.listonegiordano.com).

Each pack unit contains 2 elements of "Module 1", 6 elements of "Module 2" and 4 elements of "Module 3". Please check the technical sheets for more information on the installation patterns.

These products are compatible with heating and cooling underfloor systems provided they are installed with the glue down method and the instructions on operating temperature and humidity are strictly complied with.

Product's features may change compared to the information stated in this document. For updated information please check the technical sheets available on [www.listonegiordano.com](http://www.listonegiordano.com).

During product selection we recommend reading the "General information" and view the requirements relating to installation, use and maintenance that are available on [www.listonegiordano.com](http://www.listonegiordano.com).

### INFORMAZIONI COMMERCIALI SALES INFORMATION

In questo prodotto lo sfrido dovuto ai tagli perimetrali è normalmente compreso tra il 10% e il 15%, ma può variare sensibilmente in funzione della geometria della superficie da coprire. Il nostro ufficio tecnico è a disposizione per assistere nella valutazione del corretto quantitativo di prodotto necessario.

La quantità minima ordinabile è di 25 m<sup>2</sup>. Richieste per ordini di quantità inferiori saranno valutate di volta in volta. La loro eventuale accettazione darà luogo all'addebito di un contributo fisso pari a 350 €.

La quantità consegnata e fatturata potrà essere superiore rispetto a quella ordinata, con una tolleranza di 4 m<sup>2</sup> o del 4% (il maggiore tra i due valori).

Prima di trasmettere un ordine verificare le disponibilità e i tempi di consegna tramite gli assistenti commerciali.

Waste due to elements' perimetric cutting is calculated between 10% and 15% though percentage may significantly vary according to dimension and shape of the surface area to be laid. Our technical department is fully available to provide the correct quantity of required material.

Minimum quantity is 25 m<sup>2</sup>. Smaller quantities are to be evaluated upon request. If accepted 350 € will be charged as setup fixed cost.

The delivered and invoiced quantity may exceed the one originally ordered with 4 m<sup>2</sup> or 4% tolerance (the highest between the two).

Before placing the order please check always availability and delivery time with the sales assistants.

### RISORSE LEARN MORE

PAGINA WEB DEL PRODOTTO  
PRODUCT WEBPAGE



ENG

ITA

SCHEDA TECNICA  
DATA SHEET



ENG

ITA



perigal

design: Listone Giordano + Paola Lenti

NATURAL GENIUS

# perigal

design: Listone Giordano + Paola Lenti

SPESSORE STRATO A VISTA: 1 mm	TOP LAYER: 1 mm
SPESSORE SUPPORTO: 12 mm	SUPPORT THICKNESS: 12 mm
SPESSORE TOTALE: 13 mm	TOTAL THICKNESS: 13 mm
SUPPORTO: MULTISTRATO CONTROBILANCIATO	SUPPORT: MULTILAYER COUNTER-BALANCED
PESO: 9 kg/m <sup>2</sup>	WEIGHT: 9 kg/m <sup>2</sup>
RESISTENZA TERMICA: 0,074 m <sup>2</sup> K/W	THERMAL RESISTANCE: 0.074 m <sup>2</sup> K/W
POSA: INCOLLATO	LAYING: GLUED-DOWN

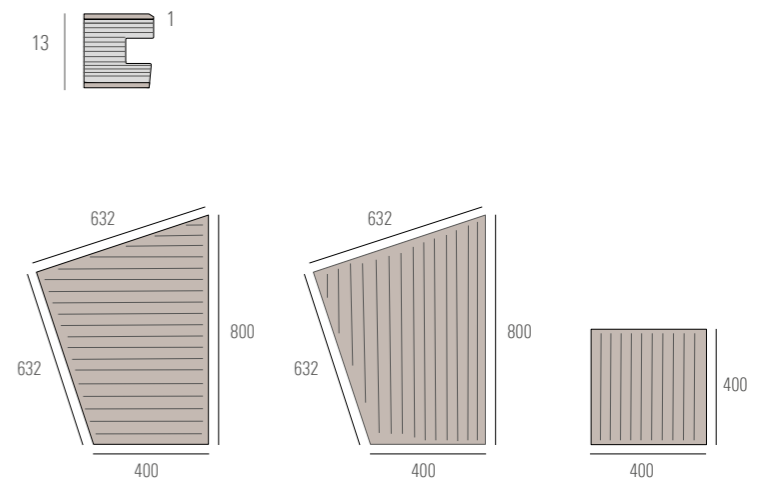

ESSENZA WOOD SPECIES	DENOMINAZIONE NAME	FINITURA FINISH	SELEZIONE GRADE	
Tiglio Linden	<b>Cenere</b>	Oleonature	Elegant	<b>337,00</b>
	<b>Ottanio</b>	Oleonature	Elegant	<b>337,00</b>
	<b>Acqua</b>	Oleonature	Elegant	<b>337,00</b>
	<b>Olio</b>	Oleonature	Elegant	<b>337,00</b>

€/m<sup>2</sup>      — spigolo vivo | square edge    — microbisello | microbevel    — bisello | bevel    — bisello e battente | bevel and groove

## SCHEMI DI POSA INSTALLATION PATTERNS

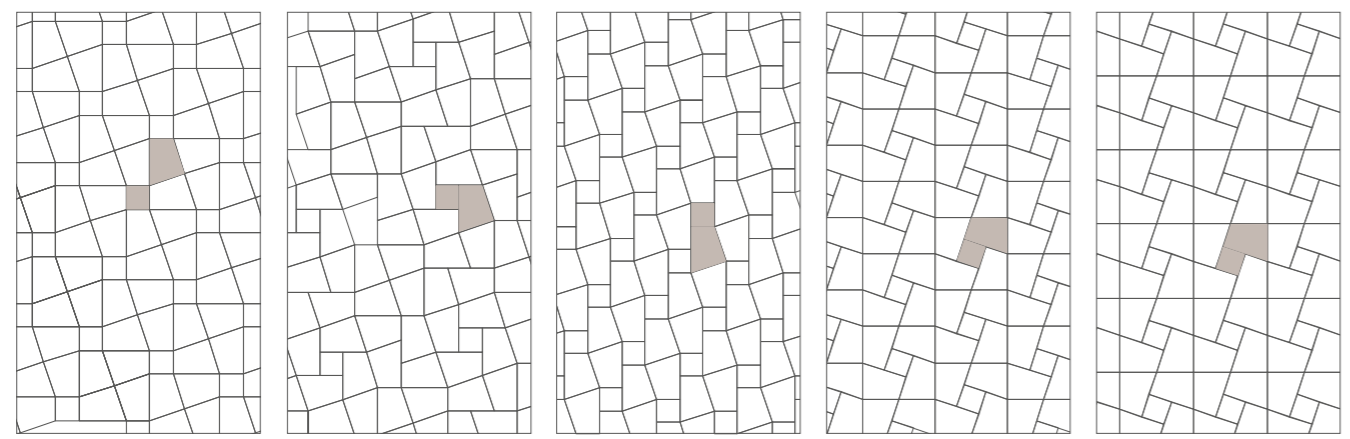

N.1      N.2      N.3      N.4      N.5

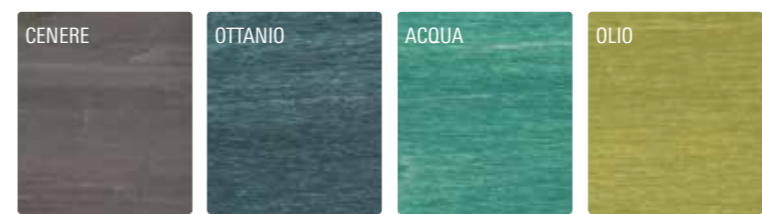

## INFORMAZIONI TECNICHE TECHNICAL INFORMATION

Gli elementi sono realizzati con profilo femmina sui quattro lati. Per l'assemblaggio vengono usate apposite anime che sono comprese nella fornitura.

Per maggiori informazioni sugli schemi di posa si rimanda alla documentazione tecnica del prodotto.

I prodotti sono compatibili con sottofondi riscaldanti e rinfrescanti, a condizione che vengano posati incollati e che vengano rispettate rigorosamente le prescrizioni relative a temperatura e umidità di esercizio.

Le caratteristiche e le specifiche dei prodotti possono subire modifiche rispetto a quanto riportato nel presente documento. Per un'informazione aggiornata è consigliabile fare riferimento alla documentazione disponibile sul sito [www.listonegiordano.com](http://www.listonegiordano.com).

In fase di scelta del prodotto è opportuno leggere le "Note informative" e prendere visione delle prescrizioni relative alla posa, all'uso e alla manutenzione che sono disponibili sul sito [www.listonegiordano.com](http://www.listonegiordano.com).

These elements are milled with groove profiles on four sides. They interlock by means of split tongues supplied with the material.

Please check the technical sheets for more information on the installation patterns.

These products are compatible with heating and cooling underfloor systems provided they are installed with the glue down method and the instructions on operating temperature and humidity are strictly complied with.

Product's features may change compared to the information stated in this document. For updated information please check the technical sheets available on [www.listonegiordano.com](http://www.listonegiordano.com).

During product selection we recommend reading the "General information" and view the requirements relating to installation, use and maintenance that are available on [www.listonegiordano.com](http://www.listonegiordano.com).

## INFORMAZIONI COMMERCIALI SALES INFORMATION

Il nostro ufficio tecnico è a disposizione, sulla base di un disegno CAD fornito dal committente, per elaborare lo schema di posa e la distinta dei moduli necessari a coprire la superficie.

In questo prodotto lo sfrido dovuto ai tagli perimetrali è normalmente compreso tra il 10% e il 20%, ma può variare sensibilmente in funzione della geometria della superficie da coprire.

La quantità minima ordinabile è di 25 m<sup>2</sup>. Richieste per ordini di quantità inferiori saranno valutate di volta in volta. La loro eventuale accettazione darà luogo all'addebito di un contributo fisso pari a 350 €.

La quantità consegnata e fatturata potrà essere superiore rispetto a quella ordinata, con una tolleranza di 4 m<sup>2</sup> o del 4% (il maggiore tra i due valori).

Prima di trasmettere un ordine verificare le disponibilità e i tempi di consegna tramite gli assistenti commerciali.

Our technical department is available, on the basis of CAD drawings provided by the client, to elaborate the floor plan drawings and detailed list of the number of modules required for flooring installation.

In this product, the waste due to perimeter cuts is normally between 10% and 20%, but can vary significantly depending on the geometry of the surface to be covered.

Minimum quantity is 25 m<sup>2</sup>. Smaller quantities are to be evaluated upon request. If accepted 350 € will be charged as setup fixed cost.

The delivered and invoiced quantity may exceed the one originally ordered with 4 m<sup>2</sup> or 4% tolerance (the highest between the two).

Before placing the order please check always availability and delivery time with the sales assistants.

## RISORSE LEARN MORE

PAGINA WEB DEL PRODOTTO  
PRODUCT WEBPAGE



ENG      ITA

SCHEDA TECNICA  
DATA SHEET



ENG      ITA





loop

design: Sebastiano Canzano

NATURAL GENIUS

loop

design: Sebastiano Canzano

SPESSORE STRATO A VISTA: 2,5 mm

SPESSORE SUPPORTO: 9 mm

SPESSORE TOTALE: 11,5 mm

SUPPORTO: MULTISTRATO DI BETULLA

PESO: 7,5 kg/m<sup>2</sup>

RESISTENZA TERMICA: 0,092 m<sup>2</sup> K/W

POSA: INCOLLATO

TOP LAYER: 2.5 mm

SUPPORT THICKNESS: 9 mm

TOTAL THICKNESS: 11.5 mm

SUPPORT: BIRCH PLYWOOD

WEIGHT: 7,5 kg/m<sup>2</sup>

THERMAL RESISTANCE: 0.092 m<sup>2</sup> K/W

LAYING: GLUED-DOWN

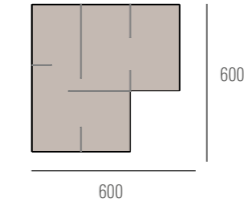

ESSENZA WOOD SPECIES	DENOMINAZIONE NAME	FINITURA FINISH	SELEZIONE GRADE	
Ayous Ayous	Greige	Oleonature	Rigata	350,75
€/m <sup>2</sup>	<span style="color: #ff0000;">—</span> spigolo vivo   square edge <span style="color: #00aaff;">—</span> microbisello   microbevel <span style="color: #008000;">—</span> bisello   bevel <span style="color: #ffa500;">—</span> bisello e battente   bevel and groove			



### INFORMAZIONI TECNICHE TECHNICAL INFORMATION

Gli elementi sono realizzati con profilo maschio e femmina.

I prodotti sono compatibili con sottofondi riscaldanti e rinfrescanti, a condizione che vengano posati incollati e che vengano rispettate rigorosamente le prescrizioni relative a temperatura e umidità di esercizio.

Le caratteristiche e le specifiche dei prodotti possono subire modifiche rispetto a quanto riportato nel presente documento. Per un'informazione aggiornata è consigliabile fare riferimento alla documentazione disponibile sul sito [www.listonegiordano.com](http://www.listonegiordano.com).

In fase di scelta del prodotto è opportuno leggere le "Note informative" e prendere visione delle prescrizioni relative alla posa, all'uso e alla manutenzione che sono disponibili sul sito [www.listonegiordano.com](http://www.listonegiordano.com).

Elements are milled with tongue and groove profiles.

These products are compatible with heating and cooling underfloor systems provided they are installed with the glue down method and the instructions on operating temperature and humidity are strictly complied with.

Product's features may change compared to the information stated in this document. For updated information please check the technical sheets available on [www.listonegiordano.com](http://www.listonegiordano.com).

During product selection we recommend reading the "General information" and view the requirements relating to installation, use and maintenance that are available on [www.listonegiordano.com](http://www.listonegiordano.com).

### INFORMAZIONI COMMERCIALI SALES INFORMATION

In questo prodotto lo sfrido dovuto ai tagli perimetrali è normalmente compreso tra il 10% e il 15%, ma può variare sensibilmente in funzione della geometria della superficie da coprire.

Il nostro ufficio tecnico è a disposizione per assistere nella valutazione del corretto quantitativo di prodotto necessario.

La quantità minima ordinabile è di 25 m<sup>2</sup>. Richieste per ordini di quantità inferiori saranno valutate di volta in volta. La loro eventuale accettazione darà luogo all'addebito di un contributo fisso pari a 350 €.

La quantità consegnata e fatturata potrà essere superiore rispetto a quella ordinata, con una tolleranza di 4 m<sup>2</sup> o del 4% (il maggiore tra i due valori).

Prima di trasmettere un ordine verificare le disponibilità e i tempi di consegna tramite gli assistenti commerciali.

Waste due to elements' perimetric cutting is calculated between 10% and 15% though percentage may slightly vary according to dimension and shape of the surface area to be laid.

Our technical department is fully available to provide the correct quantity of required material.

Minimum quantity is 25 m<sup>2</sup>. Smaller quantities are to be evaluated upon request. If accepted 350 € will be charged as setup fixed cost.

The delivered and invoiced quantity may exceed the one originally ordered with 4 m<sup>2</sup> or 4% tolerance (the highest between the two).

Before placing the order please check always availability and delivery time with the sales assistants.

### RISORSE LEARN MORE

PAGINA WEB DEL PRODOTTO  
PRODUCT WEBPAGE



ENG

ITA

SCHEDA TECNICA  
DATA SHEET



ENG

ITA

### SCHEMA DI POSA INSTALLATION PATTERN

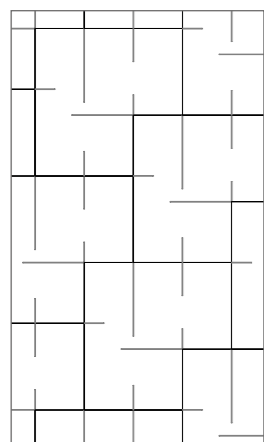



factum

design: Dante Oscar Benini

NATURAL GENIUS

# factum

design: Dante Oscar Benini

SPESSORE STRATO A VISTA: 1 mm	TOP LAYER: 1 mm
SPESSORE SUPPORTO: 12 mm	SUPPORT THICKNESS: 12 mm
SPESSORE TOTALE: 13 mm	TOTAL THICKNESS: 13 mm
SUPPORTO: MULTISTRATO CONTROBILANCIATO	SUPPORT: MULTILAYER COUNTER-BALANCED
PESO: 9 kg/m <sup>2</sup>	WEIGHT: 9 kg/m <sup>2</sup>
RESISTENZA TERMICA: 0,083 m <sup>2</sup> K/W	THERMAL RESISTANCE: 0.083 m <sup>2</sup> K/W
POSA: INCOLLATO	LAYING: GLUED-DOWN

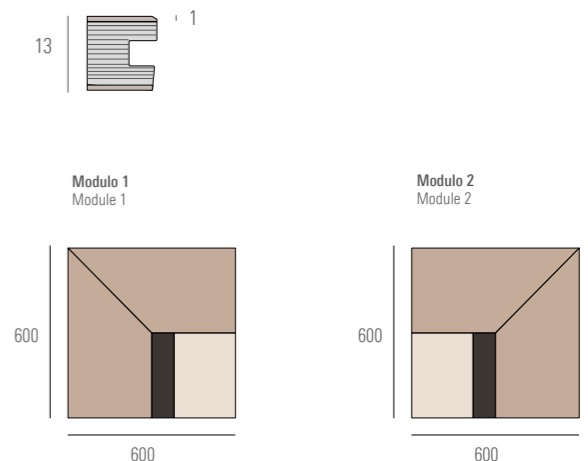

ESSENZA WOOD SPECIES	DENOMINAZIONE NAME	FINITURA FINISH	SELEZIONE GRADE	
Rovere Oak	Tabby (Grigio Dolomite, Grigio Marino, Grigio Porfido)	Naturplus2 Matt	Rigata	453,00

€/m<sup>2</sup> — spigolo vivo | square edge — microbisello | microbevel — bisello | bevel — bisello e battente | bevel and groove

## SCHEMI DI POSA INSTALLATION PATTERNS

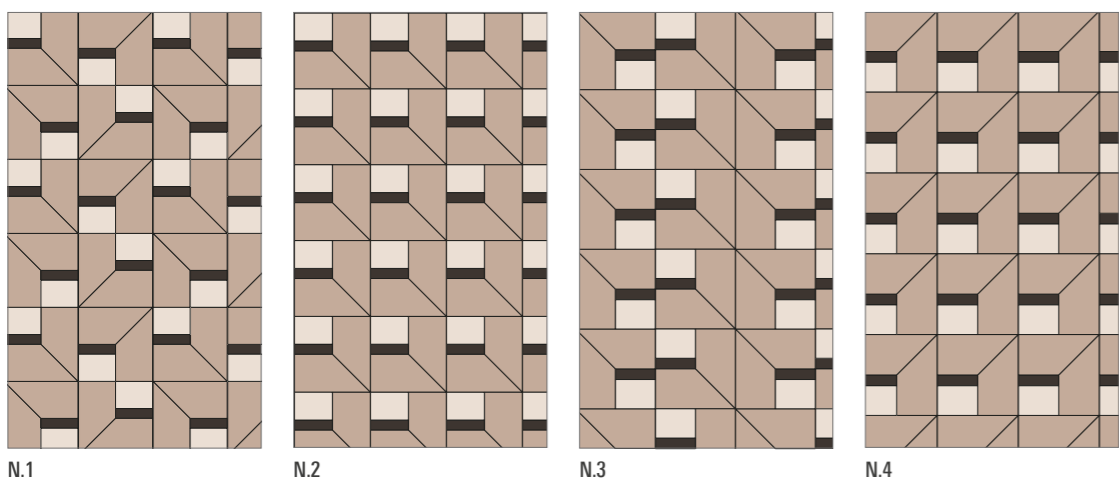

## INFORMAZIONI TECNICHE TECHNICAL INFORMATION

Gli elementi sono realizzati con profilo femmina sui quattro lati. Per l'assemblaggio vengono usate apposite anime che sono comprese nella fornitura.

Per maggiori informazioni sugli schemi di posa si rimanda alla documentazione tecnica del prodotto.

I prodotti sono compatibili con sottofondi riscaldanti e rinfrescanti, a condizione che vengano posati incollati e che vengano rispettate rigorosamente le prescrizioni relative a temperatura e umidità di esercizio.

Le caratteristiche e le specifiche dei prodotti possono subire modifiche rispetto a quanto riportato nel presente documento. Per un'informazione aggiornata è consigliabile fare riferimento alla documentazione disponibile sul sito [www.listonegiordano.com](http://www.listonegiordano.com).

In fase di scelta del prodotto è opportuno leggere le "Note informative" e prendere visione delle prescrizioni relative alla posa, all'uso e alla manutenzione che sono disponibili sul sito [www.listonegiordano.com](http://www.listonegiordano.com).

These elements are milled with groove profiles on four sides. They interlock by means of split tongues supplied with the material.

Please check the technical sheets for more information on the installation patterns.

These products are compatible with heating and cooling underfloor systems provided they are installed with the glue down method and the instructions on operating temperature and humidity are strictly complied with.

Product's features may change compared to the information stated in this document. For updated information please check the technical sheets available on [www.listonegiordano.com](http://www.listonegiordano.com).

During product selection we recommend reading the "General information" and view the requirements relating to installation, use and maintenance that are available on [www.listonegiordano.com](http://www.listonegiordano.com).

## INFORMAZIONI COMMERCIALI SALES INFORMATION

In questo prodotto lo sfrido dovuto ai tagli perimetrali è normalmente compreso tra il 5% e il 10%, ma può variare sensibilmente in funzione della geometria della superficie da coprire.

Il nostro ufficio tecnico è a disposizione per assistere nella valutazione del corretto quantitativo di prodotto necessario.

La quantità minima ordinabile è di 25 m<sup>2</sup>. Richieste per ordini di quantità inferiori saranno valutate di volta in volta. La loro eventuale accettazione darà luogo all'addebito di un contributo fisso pari a 350 €.

La quantità consegnata e fatturata potrà essere superiore rispetto a quella ordinata, con una tolleranza di 4 m<sup>2</sup> o del 4% (il maggiore tra i due valori).

Prima di trasmettere un ordine verificare le disponibilità e i tempi di consegna tramite gli assistenti commerciali.

Waste due to elements' perimetric cutting is calculated between 5% and 10% though percentage may significantly vary according to dimension and shape of the surface area to be laid.

Our technical department is fully available to provide the correct quantity of required material.

Minimum quantity is 25 m<sup>2</sup>. Smaller quantities are to be evaluated upon request. If accepted 350 € will be charged as setup fixed cost.

The delivered and invoiced quantity may exceed the one originally ordered with 4 m<sup>2</sup> or 4% tolerance (the highest between the two).

Before placing the order please check always availability and delivery time with the sales assistants.

## RISORSE LEARN MORE

PAGINA WEB DEL PRODOTTO  
PRODUCT WEBPAGE



ENG

ITA





SCHEMA TECNICO  
DATA SHEET



ENG

ITA



	LUNGHEZZA LENGTH	ALTEZZA HEIGHT	LARGHEZZA LENGTH	PRODOTTI PRODUCTS	
	1200 mm	40 mm	190 mm	GRADINO (profilo A)   STAIR NOSING (type A)   MEDOC	169,00 €/pz
	1200 mm	190 mm	190 mm	GRADINO (profilo B)   STAIR NOSING (type B)   MEDOC	221,00 €/pz
	1200 mm		30 mm	SOGLIE   REDUCER   MEDOC	62,50 €/pz
	<b>LINGOTTO</b> Lingotto "Listone Giordano" in alluminio, incluso montaggio a incasso in una delle liste fornite Aluminum "Listone Giordano" brand plate including a wooden board with built-in plate				69,00 €/pz
	<b>COLLA</b> ECOLFIT (collante monocomponente silanico ecologico) - Confezione da 14 Kg Resa indicativa: 1,2 kg/m <sup>2</sup> . La resa è fortemente condizionata dalle caratteristiche della superficie del sottofondo. La colla si conserva 12 mesi nelle confezioni originali chiuse ed a temperatura ambiente. ECOLFIT (environmentally-friendly one-component silane adhesive) - 14 kg tin Average yield: 1,2 Kg/m <sup>2</sup> . It is strictly connected to the conditions of the subfloor. If stored in original closed packaging at room temperature, the glue does not expire for 12 months.				7,95 €/Kg
<b>TRASPORTO</b>					
Consegne dirette con minimo di 40 € a spedizione					0,20 €/Kg
Consegne fermo deposito Sassuolo (RE) con un minimo di 15 € a spedizione					0,07 €/Kg
Consegne con corriere espresso: addebito in fattura del costo totale del trasporto					

Per tutti gli elementi di rifinitura al momento dell'ordine devono essere specificate le caratteristiche del pavimento a cui devono essere abbinati.

Gli elementi di rifinitura vengono realizzati su ordinazione. I tempi di consegna, per prodotti con caratteristiche standard, sono di circa 30 giorni dall'ordine. Per prodotti con dimensioni, forme e colori diversi dallo standard, i prezzi e i termini di consegna vengono comunicati di volta in volta.

Il frontale degli elementi per gradini "profilo A" non presenta lavorazioni di superficie.

Gli elementi per gradini nell'esecuzione standard, non sono predisposti per essere accoppiati di testa. Qualora si necessiti di tale predisposizione, occorre farne esplicita richiesta. Per informazioni sulla fattibilità, i costi e i termini di consegna rivolgersi agli

assistenti commerciali.

Gli elementi di rifinitura vengono fabbricati artigianalmente e presentano di conseguenza le tolleranze tipiche di una lavorazione manuale.

Gli elementi di rifinitura per gradini presentano una lunghezza che può essere inferiore a quella nominale (1200 mm) di alcuni millimetri.

Le collezioni, ad esclusione di Medoc, non prevedono elementi di rifinitura essendo le soluzioni di raccordo comunemente affidate alla specifica progettazione architettonica. Sono tuttavia realizzabili pezzi speciali, da quotarsi su richiesta.

Gli elementi di rifinitura possono essere utilizzati solo in caso di posa incollata.

When placing the order, please specify the characteristics of the corresponding wood floor.

These products are manufactured upon request. The delivery time for standard elements is approx 30 days from order confirmation. For products with dimensions, shapes and colours other than the standard ones, prices and delivery time are to be confirmed each individual time.

The front of Stair nosing "type A" does not feature any surface treatment.

The standard elements of stair nosings are not designed to be fitted side by side. If you require this kind of installation an explicit request has to be made to check feasibility, cost and timing with the sales assistants.

These products have the typical tolerances of a handcraft processing.

The stair nosings length could be a few millimetres lower in comparison to the given one (1200 mm).

All the collections except Medoc, do not feature standard accessory elements (reducers, stair nosings) as they are normally part of an integrated interior design solution. Customized accessory elements may be produced, quotation upon request.

Stair nosings and reducers are to be used glued-down.

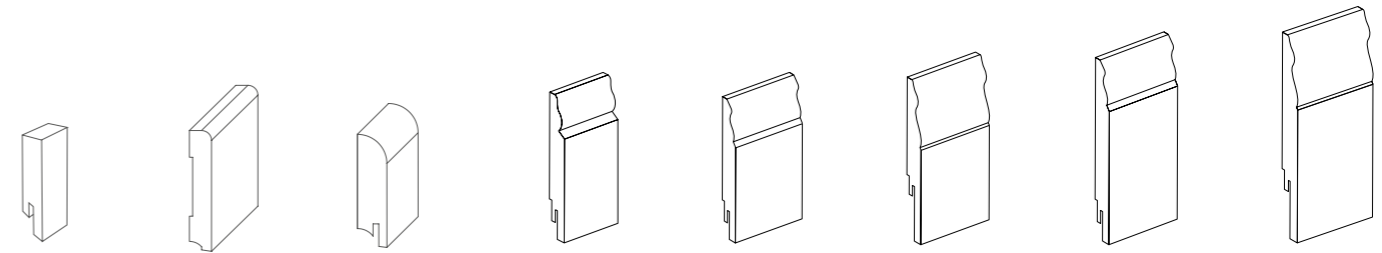

B1	B2	B3	B4	B5	B6	B7	B8		
<b>PROFILO</b> PROFILE	<b>ALTEZZA</b> HEIGHT	<b>SPESSORE</b> THICKNESS	<b>LUNGHEZZA</b> LENGTH	<b>COLORE</b> COLOR	<b>PRETRATTATO</b> <sup>(1)</sup> RAW	<b>BIANCO</b> WHITE	<b>INVISIBILE</b> TOUCH	<b>OLEONATURE</b>	<b>NATURPLUS2</b> MATT
<b>B1</b>	45 mm	13 mm	2,40 mt	Bianco   White RAL 9003/RAL 9010		4,50			
	50 mm	10 mm	2,40 mt	Bianco   White RAL 9003/RAL 9010		4,30			
				Biancospino, Montblanc, Tortora			9,90	9,90	
<b>B2</b>	80 mm	14 mm	2,40 mt	da verniciare   to be painted	6,60				
	60 mm	16 mm	2,40 mt	Bianco   White RAL 9003/RAL 9010		6,70			
				Erice			15,90 <sup>(2)</sup>		
<b>B3</b>	70 mm	10 mm	2,40 mt	Civita			9,90		
				Pienza, San Gimignano Montalcino, Bagno Vignoni, Erice				10,80	
				Grigio Dolomite, Grigio Marino, Grigio Porfido					10,80
				Noce Canaletto   American Walnut			9,00		
<b>B4</b>	96 mm	16 mm	2,40 mt	Bianco   White RAL 9003/RAL 9010		7,90			
<b>B5</b>	96 mm	16 mm	2,40 mt	Bianco   White RAL 9003/RAL 9010		7,90			
<b>B6</b>	108 mm	16 mm	2,40 mt	Bianco   White RAL 9003/RAL 9010		8,10			
<b>B7</b>	118 mm	16 mm	2,40 mt	Bianco   White RAL 9003/RAL 9010		8,30			
<b>B8</b>	130 mm	16 mm	2,40 mt	Bianco   White RAL 9003/RAL 9010		8,80			

€/m

In abbinamento ai pavimenti Fabrique, Perigal, Medoc Mirantico e Loop si consiglia l'utilizzo dei battiscopa bianchi.

Il battiscopa non presenta lavorazioni di superficie, ad eccezione della versione Rovere Erice 60 x 16 mm.

Lo sfogliato di legno che riveste il battiscopa può presentare differenze di venatura e tonalità rispetto al corrispondente materiale del pavimento.

Il supporto dei battiscopa bianchi e da verniciare è realizzato in MDF. Il supporto degli altri battiscopa è realizzato in multistrato di Conifera.

<sup>(1)</sup> Superficie predisposta per essere finita in opera con colore a scelta.

<sup>(2)</sup> Viene fornito con superficie piano sega.

White skirting boards are recommended in combination with Fabrique, Perigal, Medoc Mirantico and Loop floors.

The skirting board does not have any surface processing, with the exception of the 60 x 16 mm Erice Oak version.

The wood veneer covering the skirting board may differ in grain and tone from the corresponding floor material.

The support of the white and "raw" skirting boards is made of MDF. The support of the other skirting boards is made of Conifer plywood.

<sup>(1)</sup> Untreated product to be finished on site with color of choice.

<sup>(2)</sup> Supplied in version with cut-sawn effect.

USO DOMESTICO		HOUSEHOLD USE	RESA YIELD	PREZZO PRICE
<b>GREEN</b>	Detergente delicato, a base di tensioattivi di origine vegetale (ricavati da barbabietola, olio di cocco, grano) e completamente biodegradabili (in base al regolamento 648/2004 CE), per la pulizia di pavimenti in legno con finiture Naturplus2 Matt, Invisible Touch, Oleonature ed Oleonature Matt.	Mild detergent, based on surfactants of vegetable origin (obtained from beet, coconut oil, wheat) and completely biodegradable (according to 648/2004 CE regulation), for the cleaning of wooden floors with Naturplus2 Matt, Invisible Touch, Oleonature and Oleonature Matt finishes.	800 m <sup>2</sup> / unit	<b>9,95</b> lt. 1
<b>VITANOVA</b>	Prodotto in emulsione acquosa per la protezione di pavimenti in legno con finitura Invisible Touch. Permette anche di rinnovare la protezione antibatterica Crystalcare.	Aqueous emulsion product for protecting wooden floors with Invisible Touch finish. It allows to renew as well the Crystalcare antibacterial protection.	30 m <sup>2</sup> / unit	<b>39,50</b> lt. 1
<b>REVIVO</b>	Soluzione oliocera naturale, a base acqua, per il nutrimento e la protezione di pavimenti in legno con finiture Oleonature e Oleonature Matt. Permette anche di rinnovare la protezione antibatterica Crystalcare.	Natural oil-wax, water-based solution, for conditioning and protecting wooden floors with Oleonature and Oleonature Matt finishes. It allows to renew as well the Crystalcare antibacterial protection.	30 m <sup>2</sup> / unit	<b>27,85</b> lt. 1
USO PROFESSIONALE		PROFESSIONAL USE	RESA YIELD	PREZZO PRICE
<b>PLUSNOVO MATT</b>	Prodotto per mitigare l'effetto biancastro creato da graffi sulla superficie di pavimenti in legno con finitura Naturplus2 Matt. Disponibile in differenti colori.	Product designed to reduce the whitish effect of scratches on the surface of Naturplus2 Matt finished wood floors. Available in various colours.		<b>25,30</b> lt. 0,25
<b>ITNOVO</b>	Prodotto per il recupero dei graffi e delle piccole macchie su pavimenti in legno con finitura Invisible Touch.	Specific product to restore scratches and small stains on Invisible Touch finished wood floors.		<b>20,10</b> lt. 0,25
<b>RENOVO</b>	Prodotto per il recupero dei graffi e delle piccole macchie sulla superficie di pavimenti in legno con finitura Oleonature. Disponibile in differenti colori.	Specific product to restore scratches and small stains of Oleonature finished wood floors. Available in various colours.		<b>20,10</b> lt. 0,25
<b>PULIPLUS</b>	Detergente per la pulizia dei residui di collante e di macchie tenaci. Da usare esclusivamente sulla superficie di pavimenti in legno verniciati. Non deve essere utilizzato su prodotti con finitura Oleonature ed Oleonature Matt.	Detergent for removing glue residues and stubborn stains. Apply only on varnished wooden floors. It's forbidden the use on Oleonature and Oleonature Matt finished products.		<b>14,50</b> lt. 1
<b>EXTRACLEAN</b>	Detergente energico per la rimozione di sporco tenace per pavimenti in legno verniciati.	Strong detergent to remove stubborn dirt from varnished wooden floors.	40 m <sup>2</sup> / unit	<b>11,60</b> lt. 1
<b>REVIVO PRO</b>	Soluzione oliocera naturale, a base acqua, per interventi di manutenzione straordinaria su pavimenti in legno con finiture Oleonature e Oleonature Matt. Permette anche di rinnovare la protezione antibatterica Crystalcare.	Natural oil-wax, water-based solution, for extraordinary maintenance of wooden floors with Oleonature and Oleonature Matt finishes. It allows to renew as well the Crystalcare antibacterial protection.	30 m <sup>2</sup> / unit	<b>36,50</b> lt. 1
<b>RENOVO MATT</b>	Prodotto per il recupero dei graffi e delle piccole macchie sulla superficie di pavimenti in legno con finitura Oleonature Matt. Disponibile in differenti colori.	Specific product to regenerate scratches and minor stains of Oleonature Matt finished wood floors. Available in various colours.		<b>20,10</b> lt. 0,25

FINITURA FINISH	USO DOMESTICO HOUSEHOLD USE		USO PROFESSIONALE PROFESSIONAL USE	
	PULIZIA CLEANING	MANUTENZIONE PERIODICA PERIODICAL CARE	MANUTENZIONE STRAORDINARIA EXTRAORDINARY MAINTENANCE	RIPARAZIONE RESTORE
<b>NATURPLUS2 MATT</b>	GREEN	—	<b>PULIPLUS EXTRACLEAN</b>	<b>PLUSNOVO MATT</b>
<b>INVISIBLE TOUCH</b>	GREEN	<b>VITANOVA</b>	<b>PULIPLUS EXTRACLEAN</b>	<b>ITNOVO</b>
<b>OLEONATURE</b>	GREEN	<b>REVIVO</b>	<b>REVIVO PRO</b>	<b>RENOVO</b>
<b>OLEONATURE MATT</b>	GREEN	<b>REVIVO</b>	<b>REVIVO PRO</b>	<b>RENOVO MATT</b>

**GARANZIA ASSICURATA**  
(ONLY FOR ITALY)



I pavimenti in legno Listone Giordano® sono realizzati a partire dalle migliori materie prime, seguendo standard produttivi che vedono numerose persone impegnate, con il supporto delle più avanzate tecnologie, in minuziosi controlli di qualità. Ogni fase costruttiva è eseguita con il massimo scrupolo e accuratezza, per dare al consumatore la certezza di un prodotto affidabile nel tempo. A conferma ed integrazione di questo basilare impegno verso il consumatore, Listone Giordano® e Reale Mutua Assicurazioni hanno predisposto congiuntamente una garanzia, avente validità di 10 anni, che si aggiunge ai diritti previsti dalla legge.

La garanzia copre i danni materiali e diretti causati da:

- difetti di fabbricazione;
- vizi di materiale, comprese le materie prime ed ogni altro componente impiegato nel processo produttivo.

- Sono esclusi dalla garanzia i danni dovuti a:
- conservazione non adeguata;
  - errori di posa in opera o inadeguatezza dei sottofondi;
  - utilizzo improprio del prodotto o errata manutenzione;
  - eventi accidentali di qualsiasi natura (urti, cadute, spargimenti di acqua, fuoco, ecc.);
  - ogni altra causa di origine esterna alla fabbricazione.

La garanzia si applica ai pavimenti della linea Natural Genius del presente listino.

La garanzia si attiva mediante registrazione dell'acquisto sul sito [www.listonegiordano.com/garanzia](http://www.listonegiordano.com/garanzia), ove è disponibile il testo completo delle "Condizioni di Garanzia".



Per informazioni sull'utilizzo dei prodotti consultare le schede tecniche disponibili sul sito [www.listonegiordano.com](http://www.listonegiordano.com)



Please check the technical sheets available on [www.listonegiordano.com](http://www.listonegiordano.com) for information on using the products.





The mark of responsible forestry

FSC \*

FSC® si dedica alla promozione della gestione responsabile delle foreste del mondo.

Richiedi i prodotti certificati FSC®

FSC \*

FSC® is dedicated to the promotion of responsible forest management worldwide.

Ask for FSC® certified products



PEFC

Certificazione della catena di custodia che garantisce la provenienza dei prodotti da foreste gestite in maniera sostenibile.

PEFC

Chain-of-Custody Certification which guarantees that products are sourced from sustainably managed forests.



UNI EN ISO 9001:2015

UNI EN ISO 9001:2015

Certificazione del sistema di gestione aziendale per la qualità.

UNI EN ISO 9001:2015  
Certification of the company's corporate management system for quality.



UNI EN ISO 14001:2015

UNI EN ISO 14001:2015

Certificazione del sistema di gestione aziendale per l'ambiente.

UNI EN ISO 14001:2015  
Certification of the company's corporate management system for environment.

SISTEMA DI GESTIONE  
SICUREZZA CERTIFICATO



UNI EN ISO 45001:2023

UNI ISO 45001

Certificazione del sistema di gestione aziendale per la salute e la sicurezza sul lavoro.

UNI ISO 45001  
Certification of the company's occupational health and safety management system.



F-4 STARS

I pavimenti in legno Listone Giordano rientrano nella classe di emissione di formaldeide F\*\*\*\* prevista dal sistema di classificazione definito dal ministero giapponese per il territorio, le infrastrutture, i trasporti e il turismo (mlit).

F-4 STARS

Listone Giordano wood flooring falls within the formaldehyde emission class F\*\*\*\* provided by the system classification defined by the Japanese Ministry Japan for land, infrastructure, transport and tourism (mlit).



FORMALDEIDE

Listone Giordano rispetta pienamente i limiti imposti dalla classe E1, la più restrittiva tra le classi definite dalla normativa Europea in vigore (UNI EN 14342).

FORMALDEHYDE

Listone Giordano fully complies with the limits imposed by class E1, the most restrictive of the classes defined by current European regulations (UNI EN 14342).

US TSCA

CARB2 / TSCA Title VI

Tutti i pannelli in multistrato di legno utilizzati per la realizzazione dei pavimenti Listone Giordano rispondono ai requisiti stabiliti dagli standard TSCA Title VI e CARB phase 2 per le emissioni di Formaldeide.

CARB2 / TSCA Title VI

All plywood panels used to make Listone Giordano floors meet the requirements set by the standards TSCA Title VI and CARB phase 2 for Formaldehyde emissions.



TÜV PROFICERT-PRODUCT INTERIOR

Certifica che i pavimenti 2 strati Listone Giordano garantiscono la conformità ai criteri di salute e qualità più severi selezionati dal TÜV HESSEN (livello PREMIUM). Si tratta di una certificazione volontaria specificatamente sviluppata per i prodotti da costruzione destinati all'utilizzo interno.

TÜV PROFICERT-PRODUCT INTERIOR

certifies that Listone 2-layer floors Giordano guarantee compliance with the most stringent health and quality criteria selected by TÜV HESSEN (PREMIUM level). This is a voluntary certification specifically developed for construction products intended for interior use.



CERTIFICAZIONE PER GIOCATTOLI

Le finiture Listone Giordano sono omologate secondo la norma EN71-3 che garantisce l'idoneità per utilizzo nei giocattoli per bambini.

CERTIFICATION FOR TOYS

Listone Giordano finishes are approved according to EN71-3, which guarantees suitability for use in children's toys.



REAZIONE AL FUOCO

L'elenco aggiornato delle classi di reazione al fuoco dei differenti prodotti è disponibile sul sito [www.listonegiordano.com](http://www.listonegiordano.com).

FIRE REACTION

The updated list of classes of reaction to fire of the different products is available at [www.listonegiordano.com](http://www.listonegiordano.com).



MARCATURA CE

Listone Giordano risponde ai requisiti dettati dalla normativa sulla marcatura CE relativa ai pavimenti in legno.

CE MARKING.

Listone Giordano meets the requirements dictated by the CE marking regulations for wood flooring.



CERTIFICAZIONE FRANCESE SU EMISSIONI DI COMPOSTI ORGANICI VOLATILI

Tutti i prodotti Listone Giordano, che sono stati testati secondo le modalità previste dal Decreto francese n°2011-321, hanno conseguito la classe di emissione A+, la più restrittiva tra quelle previste dal medesimo Decreto.

FRENCH CERTIFICATION ON EMISSIONS OF VOLATILE ORGANIC COMPOUNDS

All Listone Giordano products, which have been tested according to the methods stipulated in French Decree No. 2011-321, have achieved the A+ emission class, the most restrictive among those stipulated in the same Decree.



THE INTERNATIONAL EPD® SYSTEM

EPD-IES-0014446 – TIPO III

Dichiarazione Ambientale certificata di Prodotto che, in accordo con le norme ISO 14025:2006 e EN 15804:2012 + A2:2019/AC:2021, descrive in modo trasparente, oggettivo e comparabile l'impatto ambientale dei pavimenti in legno Listone Giordano® di spessore complessivo da 10 a 12,5 mm attraverso l'analisi del loro Ciclo di Vita completo (LCA).

EPD-IES-0014446 – TYPE III

Certified Environmental Product Declaration which describes in a transparent, objective and comparable way in accordance with ISO 14025:2006 and EN 15804:2012 + A2:2019/AC:2021 norms, the environmental impact of the Listone Giordano® engineered hardwood floorings with a total thickness of 10 to 12.5 mm through the analysis of their complete Life Cycle (LCA).

TUTELA DELLA SALUTE  
HEALTH PROTECTION



Listone Giordano è il primo pavimento in legno ad avere integrato di serie nelle proprie finiture la speciale azione Crystalcare®, un'efficacissima protezione antibatterica ad ampio spettro capace di difendere automaticamente la superficie da microbi e agenti patogeni e proteggere dunque la salute. Gli effetti sono rilevanti e scientificamente documentabili: in caso di contatto con la superficie la carica batterica decade di oltre il 95% nel giro di appena 24 ore, come certificato da test di laboratorio Catas secondo la norma ISO 22196:2007.

Listone Giordano's is the first wood flooring to integrate the special action of Crystalcare® into its varnishes. Crystalcare® is a highly effective broad-spectrum antibacterial product that automatically protects surfaces from microbes and pathogenic agents, and therefore protects our health. The effects are measurable and scientifically documented: when it comes into contact with the treated surface, bacterial load is reduced by more than 95% in just 24 hours, as certified by tests in compliance with ISO 22196:2007 regulations performed at the CATAS lab.



# NOTE INFORMATIVE. IL LEGNO MATERIA VIVA

**Il legno è un materiale “vivo”, che interagisce con l’ambiente circostante e che subisce trasformazioni per effetto di fattori esterni quali la luce solare, la temperatura, l’umidità dell’aria, l’uso.**

## COLORE

Il colore del legno è in larga parte determinato da alcune sostanze in esso contenute, dette estrattivi. La colorazione di queste sostanze si modifica con l’esposizione all’aria ed alla luce, e questo fa sì che ogni parquet subisca con il passare del tempo trasformazioni più o meno marcate del proprio colore originale. Per il loro elevato contenuto di estrattivi i legni provenienti dalla fascia tropicale, come ad esempio Iroko e Doussié, risultano particolarmente soggetti a queste trasformazioni, che evolvono generalmente verso tonalità bruno-scure, talvolta creando anche intensità di colore diverse tra i listoni. Il Tek può presentare inizialmente variegature di colore molto marcate. Nel tempo queste variegature si attenuano fin quasi a sparire, mentre il colore si omogeneizza su tonalità medio-chiare. Il Rovere presenta una discreta stabilità di colore. Con l’esposizione alla luce evolve verso toni più caldi, intensificando la componente di giallo. Tale comportamento di intensificazione di colore risulta rilevabile anche nel caso di finiture con pigmenti (es. gamma “Michelangelo” o “Grisaglie”).

Il prodotto Monteriggioni presenta inizialmente marcati contrasti di colore. Nel tempo l’aspetto tende ad omogeneizzarsi, convergendo verso un tono di colore grigio, più neutro e più chiaro. Questa evoluzione, che avviene anche in assenza di esposizione alla luce e all’aria, è legata alla naturale maturazione del trattamento di superficie effettuato. In alcuni legni, compresi quelli delle collezioni Michelangelo e Grisaglie, l’esposizione prolungata a un irraggiamento intenso, per esempio in prossimità di una porta-finestra, può dare luogo a uno scolorimento (i raggi UV producono questo effetto su molti materiali, anche diversi dal legno). Per limitare questo fenomeno si consiglia, ad esempio, l’uso di tendaggi, l’uso di vetri con proprietà di schermatura o l’uso di speciali pellicole dotate di filtro UV da applicare ai vetri delle finestre.

## SPECCHIATURE

Nel rovere le liste provenienti da una sezione perfettamente radiale del tronco si caratterizzano, oltre che per la venatura rigata, anche per la presenza di tipiche striature lucenti, denominate specchiature, raggi parenchimatici, slumacature. Le specchiature costituiscono da sempre ricercati elementi di pregio; esse contraddistinguono le liste di maggior qualità in termini di estetica (regolarità della venatura) e prestazioni tecniche (stabilità dimensionale, impermeabilità, etc.).

## CAMPIONATURE

Il legno è un materiale per sua natura disomogeneo e variegato, in cui ogni elemento è unico e irripetibile. Di conseguenza un campione costituito da pochi listoni può fornire un’idea generale dell’aspetto di una pavimentazione lignea, ma non è in grado di rappresentare in modo esaustivo tutte le possibili tonalità, venature e singolarità di ogni elemento che la compone. Le immagini sono prive di valore contrattuale avendo il solo scopo di rappresentare, indicativamente, elementi caratteristici della selezione del legno, quali ad esempio disegno della vena, nodi, specchiature e variegature di un materiale modellato dalla natura. La tonalità di colore visualizzata deve essere considerata come puramente indicativa in quanto potrebbe differire anche sensibilmente rispetto all’originale, a seconda del dispositivo utilizzato per la visualizzazione e della sua regolazione. Come illustrato al punto precedente, il legno tende a modificare il proprio colore nel tempo, con l’esposizione all’aria e alla luce. Per questo motivo un pavimento appena posato presenterà tipicamente un aspetto e un tono di colore diverso rispetto a un pannello campione dello stesso prodotto che sia stato esposto alla luce per qualche tempo.

## CONSERVAZIONE DEL MATERIALE

Il parquet deve essere immagazzinato in locali:

- sicuri, dove non ci siano pericoli di danneggiamenti per presenza di altri materiali diversi oppure per possibile manipolazione da parte di persone non autorizzate; - chiusi e asciutti, nel senso che non devono avere possibilità di influenza da parte delle piogge o nevicate e non devono avere ristagni d’acqua; - con temperature comprese sempre tra +15°C e +30°C. In ogni caso le scatole del parquet non debbono mai essere poggiate al suolo ma hanno sempre bisogno dell’interposizione di un pallet (se possibile mantenere l’imballo originale). In paesi molto freddi (per esempio l’estremo Nord o l’estremo Sud del mondo) è necessario conservare il parquet in locali riscaldati, con una temperatura di almeno 15°C (59°F). In paesi molto caldi (per esempio paesi della fascia equatoriale o vicini ad essa) è necessario conservare il parquet in locali refrigerati, con temperature non superiori a 30°C (86°F). Queste indicazioni sono valide anche per il trasporto. Non deve mai essere fatto uno stoccaggio in luoghi condizionati dall’effetto diretto del sole (come, ad esempio, containers lasciati all’aperto oppure magazzini con tetti di metallo). Non aprire mai le confezioni prima della posa.

## COLLANTE

Il collante Ecolfit® Listone Giordano® è l’adesivo monocomponente a base di polimeri sililati, senza solventi nè isocianati, a bassissima emissione di sostanze organiche volatili specificamente studiato per tutta la gamma di parquet Listone Giordano®. Non usare collanti bicomponenti perché capaci di danneggiare in modo significativo e irreversibile l’aspetto di tutte le finiture, in particolare di quelle a base di oli.

Su tutte le finiture a base di oli, ed in particolar modo su quelle associate a pigmentazione di colore, non deve essere utilizzato Puliplus® Listone Giordano® o solventi aggressivi per rimuovere i residui di collante.

## CONDIZIONI CLIMATICHE

Il legno è un materiale soggetto a rigonfiamenti o ritiri in funzione delle condizioni di umidità e temperatura a cui è esposto. Per avere un pavimento sempre in perfette condizioni mantenere nell’ambiente un’umidità relativa dell’aria compresa tra 40% e 65%. Riguardo alla temperatura dell’aria non scendere mai sotto i 15°C nel periodo più freddo e non superare i 30°C nel periodo più caldo. Si tenga conto anche che tali intervalli corrispondono alle condizioni di maggior benessere non solo per il parquet, ma anche per l’essere umano. È importante che queste corrette condizioni climatiche siano mantenute sia durante le fasi di posa che successivamente, anche nei periodi in cui i locali non sono abitati. In alcune situazioni, in particolare nei mesi invernali, per assicurare il rispetto delle condizioni indicate può essere necessario ricorrere a sistemi di umidificazione dell’aria. Nel caso di pavimenti riscaldati, oltre alle prescrizioni relative alla temperatura e all’umidità dell’aria, la temperatura alla superficie del pavimento, con il sistema in funzione, non deve superare i 27°C. Per evitare di oltrepassare tale limite è bene, sempre nel caso di pavimenti riscaldati, non coprire il pavimento con tappeti di grosso spessore o altri materiali caratterizzati da una elevata resistenza termica. Nel caso di pavimenti raffrescanti evitare categoricamente il formarsi di condensa ad ogni livello di stratificazione del sistema pavimento, ovvero sia superficiale che interstiziale. I prodotti della gamma Listone Giordano® che sono dotati di supporto in legno multistrato (individuabili nella sezione “Specifiche tecniche”) possono essere utilizzati anche in condizioni di temperatura e umidità particolarmente gravose, ovvero con umidità relativa dell’aria ridotta fino al 30%, e con temperature alla superficie del pavimento fino a 29°C. In queste condizioni il prodotto manterrà la sua integrità e funzionalità, tuttavia potrà evidenziare quei fenomeni che sono tipicamente collegati al ritiro del legno, quali per esempio

la deformazione della sezione delle liste, la formazione di fratture tra le liste, o anche la formazione di fessure all’interno della singola lista. Comunque, anche se vengono rispettate le condizioni climatiche consigliate, la comparsa nel tempo di qualche piccola frattura nello strato nobile è un fenomeno naturale e statisticamente inevitabile.

## DUREZZA

I legni utilizzati per la fabbricazione dei parquet presentati in questo documento hanno tutti caratteristiche di durezza tali da renderli idonei all’impiego come pavimentazione. E’ tuttavia inevitabile, anche nei legni più duri, che le sollecitazioni dovute ad urti o caduta di oggetti, nonché l’applicazione di elevati carichi concentrati (tacchi a spillo, scale da lavoro, etc.) possano causare impronte o ammaccature della superficie.

## LAVORAZIONI ARTIGIANALI

I pavimenti della linea Natural Genius presentano eterogeneità di forma e di aspetto che sono tipiche dei prodotti realizzati con tecniche artigianali e in piccola serie. Le differenze rilevabili tra singoli elementi, o addirittura all’interno dello stesso elemento (per esempio nella planarità delle superfici, nella rugosità, o nelle tonalità del colore), non costituiscono un difetto ma fanno parte dell’essenza stessa del manufatto. Alcune lavorazioni generano sulla superficie asperità e piccole scheggiature che possono costituire punti di appiglio per i panni utilizzati nelle operazioni di pulizia. La presenza di tali asperità e piccole scheggiature è un elemento che deve essere tenuto in considerazione nel caso il pavimento sia destinato ad essere utilizzato senza indossare calzature.

## FINITURE

L’usura dovuta al calpestio tende a modificare nel tempo la lucentezza e l’integrità della finitura, in particolare nelle zone soggette a maggior traffico. Questo fenomeno è inevitabile, ma può essere attenuato con una corretta manutenzione. Una modifica della lucentezza può essere provocata anche da uno sfregamento energico e ripetuto, dovuto ad esempio al tentativo di rimuovere una macchia.

I prodotti trattati con finiture a base di oli naturali e tutte le finiture a vernice sbiancate possono subire un leggero ingiallimento se rimangono a lungo all’interno delle loro confezioni, o comunque senza essere esposti alla luce ed all’aria. Si tratta di una trasformazione del tutto normale, che non ha un carattere permanente. Basta infatti esporre le liste all’aria e alla luce diretta del sole perché tale trasformazione regredisca e, nell’arco di breve tempo, il prodotto ritorni all’aspetto originario. In caso di esposizione ad una luce indiretta, tipica degli ambienti interni, il processo può richiedere tempi più lunghi. Gli oli naturali hanno la caratteristica di continuare a penetrare nel legno anche dopo l’applicazione, mentre il materiale si trova all’interno delle proprie confezioni. E’ quindi possibile che, al momento della posa, il prodotto presenti in alcune aree una superficie particolarmente “asciutta”.

In questo caso è sufficiente intervenire, subito dopo la posa, mediante l’applicazione dell’apposito prodotto di manutenzione.

Il legno è una materia naturale, che presenta tonalità di colore e capacità di assorbimento che variano da lista a lista, e a volte anche all’interno della singola lista. Queste differenze di tonalità rimangono visibili anche dopo l’applicazione delle finiture pigmentate e certificano l’autenticità e l’unicità di ogni singola lista.

## PULIZIA, USO E MANUTENZIONE

Le indicazioni per la pulizia, l’uso e la manutenzione del pavimento sono disponibili nell’apposita sezione del sito [www.listonegiordano.com](http://www.listonegiordano.com) contenente la documentazione tecnica o nel sito [store.listonegiordano.com](http://store.listonegiordano.com). Si consiglia di prenderne conoscenza già nella fase di scelta del prodotto.

# GENERAL INFORMATION. WOOD LIVING MATERIAL

**Wood is a “living” material interacting with the environment and affected by external factors such as sunlight, temperature, air moisture and daily use.**

## COLOUR

The colour of wood largely depends on certain substances it contains, known as extractives. The colour of these substances is modified by exposure to air and light, so that the original colour of every parquet floor undergoes more or less marked transformations over time. Due to the high extractives content in tropical wood species, such as Iroko and Doussié, they are especially prone to chromatic changes usually evolving into darker brown hues, sometime creating different colour tones.

Teak may initially show very conspicuous colour variations. These variations tend to diminish and disappear over time and the colour turns a consistent medium-light hue. Oak features a fair colour stability. With exposure to light, it evolves into warmer hues, with the yellow component becoming more predominant. This phenomenon occurs even in pigment finished products (i.e. Michelangelo and Grisaglie range).

The Monteriggioni product initially presents marked colour contrasts. Over time, their appearance will tend to homogenize towards a more neutral and lighter gray tone. This evolution happens even without light and air exposure and it’s due to the natural colour change of the surface treatment. Long exposure of some wood species, including the products of Michelangelo and Grisaglie ranges, to intense and direct sunlight, for instance near a French window, may cause discolouration (UV rays produce these effects on many materials other than wood). In order to limit this phenomenon, we recommend the use of curtains, screen glasses with tempered film protector or special UV filtering films to be applied to the glazing.

## SILVER GRAIN

Oak boards sourced from a perfectly radial section of the log feature straight grain as well as ray flecks, typical lustrous figures even called silver grain. Silver grain has always been sought after as an indicator of quality and value. In addition to the aesthetic factor due to more even grain, it also indicates better technical performance (dimensional stability, impermeability, etc.).

## SAMPLES

Wood is a natural material, uneven and variegated by its very nature: every item is unique and unrepeatable. Therefore samples consisting of few boards can only provide a general idea of what a parquet will look like and cannot fully show the different hues, grains and unique features of each element. The images don’t have any contractual value; they provide only an indication of specific elements of wood selection, like wood patterns, knots, silver grain, and other varied grains of a material shaped by nature. The colour shade visualized has to be considered indicative, as it could differ sensibly from the actual one due to the device screen settings used to visualize the image. As mentioned above, wood colour tends to change over time, due to exposure to light and air. That is why a recently installed wood floor typically features a different appearance and hue compared to a sample panel of the same product, which has been exposed to natural light for some time.

## MATERIAL STORAGE

Store the boxes of hardwood flooring in:

- safe places without the risk of damages caused from other materials or by handling of not authorized people; - indoor and dry places, protected from the rain and the snow and without puddles; - places with temperature between +15°C (59°F) and +30°C (86°F). In any case boxes must be kept raised off the ground, for example using a pallet (the originally packed pallet,

if possible). In very cold countries (for example extreme northern or southern part of the world), it is necessary to stock parquet in a heated storage, at least to 15°C (59°F). In very warm countries (for example countries in the equatorial area of close to it) it is necessary to stock parquet in refrigerated storage, not more than 30°C (86°F). These directions are valid also for the transportation. Don’t store the hardwood floor in places with a direct effect of the sunlight (for instance open containers or warehouses with metal roof). Do not open the boxes before installation.

## GLUE

Ecolfit® Listone Giordano® is the single component, isocyanate and solvent free, sililated polymer-based adhesive with a very low emission of volatile organic compound recommended for all the range of our hardwood floors. Do not use two-component adhesives as they can damage significantly and irreversibly the appearance of all the finishes, particularly those oil based. It’s forbidden the use of Puliplus® Listone Giordano® or aggressive solvents to remove adhesive residues on oil based finished hardwood floor especially if stained.

## CLIMATIC CONDITIONS

Wood naturally undergoes swelling or shrinking, depending upon the moisture and temperature conditions it is exposed to. For a floor to always be in perfect conditions, maintain the humidity level of the atmosphere between 40% and 65%. The air temperature has never be lower than 15°C in the coldest season and has never exceed 30°C in the hottest one: this is also the same environmental conditions recommended for ensuring people’s comfort and health. These climatic conditions should be maintained during installation as well as afterwards, including when the premises are not in use. In certain situations, especially during the winter months, it may be necessary to use air humidifying systems in order to assure compliance with the indicated conditions. In case of underfloor heating, in addition to the requirements for temperature and air humidity, the floor surface temperature limit of 27°C with system in operation should never be exceeded. To prevent exceeding this limit, we recommend not to cover the floor with thick rugs or other materials having high thermal resistance in the case of underfloor heating. In case of cooling system condensation has never appear in every part, either of the system and of the subfloor. Listone Giordano® products featuring plywood support (identified in the “Technical specifications” section) may also be used in particularly severe conditions of temperature and humidity, i.e. with relative air humidity down to 30%, and with floor surface temperature up to 29°C. Under these conditions, the product retains its integrity and functionality, however it may be subject to phenomena typically connected to wood shrinking, such as warped board section (cupping), the formation of gaps between the boards, or even the formation of cracks within the individual board. Anyway, the appearance overtime of a few tiny cracks on the top hardwood layer is a natural phenomenon and inevitable in statistic terms even if the recommended climatic conditions are complied with.

## HARDNESS

The individual hardness features of all wood species processed to manufacture the parquet products herein make them suitable for hardwood flooring. However surface dents or marks may occur in even the hardest of woods, if the hardwood floor undergoes impacts, is hit by falling objects, or is loaded with highly concentrated weight (stiletto heels, ladders, etc.).

## HANDCRAFTED PROCESSING

Atelier and Natural Genius wood flooring collections feature uneven shape and appearance typical of a hand-made product. Visible differences between planks or within the same plank (i.e. uneven and/or rough surface, difference in hues) are not defects but rather represent the very essence of the products. Some processes cause roughness and minor splintering on the surface, which the cloths used for cleaning may get caught in. The presence of said roughness and tiny splintering must be carefully assessed if the flooring is for barefoot use.

## FINISHINGS

The wear due to treading tends to alter the gloss and the resistance of the finish over time, especially in high-traffic areas. Correct maintenance can keep this unavoidable phenomenon under control. A gloss alteration may be caused also by energetic and repeated rubbing, due for example to the attempt of removing a stain. Products with natural oil finishes and all whitened varnish finishes tend to yellow slightly, should these products be kept in their boxes for a long time or not be exposed to light and air. This is an utterly natural and transitory phenomenon. All it takes for the product to regain its original appearance is to expose the boards to air and direct sunlight for a short time. In the event of exposure to indirect lighting, typical of indoors premises, the process may require a longer time. Natural oil-based finishes have the characteristic of continuing to permeate the wood fibres even after application, while the material is still in its packaging. Upon installation, the surface of the product may therefore appear especially “dry” in some areas. In that case all it takes is to apply the appropriate maintenance product immediately after installation. Wood is a natural material, therefore colour tone and absorption of the finish may vary from one board to the other, or even in the same board according to the variation of its fibre. This colour tone variation is visible even after the application of colour pigments proving the authenticity and the uniqueness of each board.

## CLEANING, USE AND MAINTENANCE

### INSTRUCTIONS

Instructions about cleaning, use and maintenance of the wood flooring are available in the dedicated page of the website <http://www.listonegiordano.com> featuring the technical sheets or in the website <http://store.listonegiordano.com/en>. We recommend checking it when selecting the product.





**Margaritelli S.p.A.**

loc. Miralduolo  
I - 06089 Torgiano (Pg)

T. +39 075988681  
[www.listonegiordano.com](http://www.listonegiordano.com)



**Margaritelli**

Listone Giordano è un marchio  
del Gruppo Margaritelli  
Listone Giordano is a brand of  
Margaritelli Group